

# EGOTERIC

X-01/X-01 Limited

Super Audio CD/CD Player

Owner's Manual ..... 2

Manuel du Propriétaire ..... 23

Bedienungsanleitung..... 44





**CAUTION**  
RISK OF ELECTRIC SHOCK  
DO NOT OPEN



CAUTION: TO REDUCE THE RISK OF ELECTRIC SHOCK, DO NOT REMOVE COVER (OR BACK). NO USER-SERVICEABLE PARTS INSIDE. REFER SERVICING TO QUALIFIED SERVICE PERSONNEL.



The lightning flash with arrowhead symbol, within an equilateral triangle, is intended to alert the user to the presence of uninsulated "dangerous voltage" within the product's enclosure that may be of sufficient magnitude to constitute a risk of electric shock to persons.



The exclamation point within an equilateral triangle is intended to alert the user to the presence of important operating and maintenance (servicing) instructions in the literature accompanying the appliance.

## IMPORTANT SAFETY INSTRUCTIONS

- 1) Read these instructions.
  - 2) Keep these instructions.
  - 3) Heed all warnings.
  - 4) Follow all instructions.
  - 5) Do not use this apparatus near water.
  - 6) Clean only with dry cloth.
  - 7) Do not block any ventilation openings. Install in accordance with the manufacturer's instructions.
  - 8) Do not install near any heat sources such as radiators, heat registers, stoves, or other apparatus (including amplifiers) that produce heat.
  - 9) Do not defeat the safety purpose of the polarized or grounding-type plug. A polarized plug has two blades with one wider than the other. A grounding type plug has two blades and a third grounding prong. The wide blade or the third prong are provided for your safety. If the provided plug does not fit into your outlet, consult an electrician for replacement of the obsolete outlet.
  - 10) Protect the power cord from being walked on or pinched particularly at plugs, convenience receptacles, and the point where they exit from the apparatus.
  - 11) Only use attachments/accessories specified by the manufacturer.
  - 12) Use only with the cart, stand, tripod, bracket, or table specified by the manufacturer, or sold with the apparatus. When a cart is used, use caution when moving the cart/apparatus combination to avoid injury from tip-over.
- 
- 13) Unplug this apparatus during lightning storms or when unused for long periods of time.
  - 14) Refer all servicing to qualified service personnel. Servicing is required when the apparatus has been damaged in any way, such as power-supply cord or plug is damaged, liquid has been spilled or objects have fallen into the apparatus, the apparatus has been exposed to rain or moisture, does not operate normally, or has been dropped.
    - Do not expose this apparatus to drips or splashes.
    - Do not place any objects filled with liquids, such as vases, on the apparatus.
    - Do not install this apparatus in a confined space such as a book case or similar unit.
    - The apparatus draws nominal non-operating power from the AC outlet with its POWER switch in the off position.
    - The apparatus should be located close enough to the AC outlet so that you can easily grasp the power cord plug at any time.
    - An apparatus with Class I construction shall be connected to an AC outlet with a protective grounding connection.

WARNING: TO PREVENT FIRE OR SHOCK HAZARD, DO NOT EXPOSE THIS APPLIANCE TO RAIN OR MOISTURE.

### CAUTION

- DO NOT REMOVE THE EXTERNAL CASES OR CABINETS TO EXPOSE THE ELECTRONICS. NO USER SERVICEABLE PARTS ARE WITHIN!
- IF YOU ARE EXPERIENCING PROBLEMS WITH THIS PRODUCT, CONTACT TEAC FOR A SERVICE REFERRAL. DO NOT USE THE PRODUCT UNTIL IT HAS BEEN REPAIRED.
- USE OF CONTROLS OR ADJUSTMENTS OR PERFORMANCE OF PROCEDURES OTHER THAN THOSE SPECIFIED HEREIN MAY RESULT IN HAZARDOUS RADIATION EXPOSURE.

### For U.S.A.

This equipment has been tested and found to comply with the limits for a Class B digital device, pursuant to Part 15 of the FCC Rules. These limits are designed to provide reasonable protection against harmful interference in a residential installation. This equipment generates, uses, and can radiate radio frequency energy and, if not installed and used in accordance with the instructions, may cause harmful interference to radio communications. However, there is no guarantee that interference will not occur in a particular installation. If this equipment does cause harmful interference to radio or television reception, which can be determined by turning the equipment off and on, the user is encouraged to try to correct the interference by one or more of the following measures:

- Reorient or relocate the equipment and/or the receiving antenna.
- Increase the separation between the equipment and receiver.
- Connect the equipment into an outlet on a circuit different from that to which the receiver is connected.
- Consult the dealer or an experienced radio/TV technician for help.

### CAUTION

Changes or modifications to this equipments not expressly approved by TEAC CORPORATION for compliance will void the user's warranty.

This product has been designed and manufactured according to FDA regulations "title 21, CFR, chapter 1, subchapter J, based on the Radiation Control for Health and Safety Act of 1968", and is classified as class 1 laser product. There is not hazardous invisible laser radiation during operation because invisible laser radiation emitted inside of this product is completely confined in the protective housings.  
The label required in this regulation is shown ①.

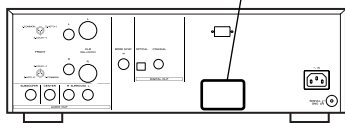
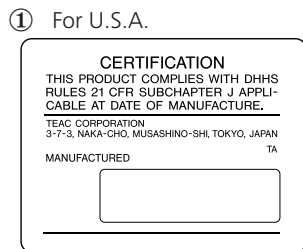

**Optical pickup :**

Type : GH20707A2A  
 Manufacturer : SHARP CORPORATION  
 Laser output : Less than 1mW on the objective lens  
 Wavelength : 788±5 nm (CD)

**For European customers**

**Disposal of your old appliance**



1. When this crossed-out wheeled bin symbol is attached to a product it means the product is covered by the European Directive 2002/96/EC.
2. All electrical and electronic products should be disposed of separately from the municipal waste stream via designated collection facilities appointed by the government or the local authorities.
3. The correct disposal of your old appliance will help prevent potential negative consequences for the environment and human health.
4. For more detailed information about disposal of your old appliance, please contact your city office, waste disposal service or the shop where you purchased the product.

**Contents**

**Thank you for choosing TEAC. Read this manual carefully to get the best performance from this unit.**

Contents . . . . . 3

Features . . . . . 4

Before Use . . . . . 5

Discs . . . . . 6

Restoring factory settings . . . . . 7

Remote Control Unit . . . . . 7

Connections . . . . . 8

Front panel features . . . . . 10

Understanding the remote control unit . . . . . 11

Playback . . . . . 12

  Skipping playback . . . . . 13

  Selecting a track . . . . . 13

  Fast scanning . . . . . 13

  Selecting the playback area . . . . . 13

  Programmed playback . . . . . 14

  Repeat mode . . . . . 15

  Display dimming . . . . . 15

  Analog sound output . . . . . 15

  Changing the display mode . . . . . 16

  Clock Mode . . . . . 16

Settings (introduction) . . . . . 17

  Audio Setup . . . . . 19

  Speaker Setup . . . . . 19

Troubleshooting . . . . . 21

Specifications . . . . . 22

ENGLISH

### **The world's first VRDS mechanism for Super Audio CD players, incorporating a magnesium turntable and a SS400 bridge**

The VRDS mechanism completely eliminates any vibration of the disc itself, thanks to the full-diameter clamp, which clamps the disc securely to the turntable. In addition, warping and other defects of the disc are eliminated. The constancy of the reading angle between the optical pickup and the disc pits is therefore increased, and read errors, together with the occurrence of timing errors to the clock circuit, are significantly reduced.

Playback of Super Audio CDs requires high-speed rotation and a high degree of precision, and the X-01 accordingly uses a magnesium turntable. This has only two-thirds the specific gravity of aluminum and has excellent shock-absorbent properties. The bridge employs a pair of precisely engineered ball bearings, and is constructed of SS400 steel, mounted directly on the 5mm thick steel base plate.

### **Coreless motor with neodymium magnets**

A newly-developed three-phase brushless spindle motor provides the fast and accurate turntable rotation required for Super Audio CD playback. This, and the fixing of the turntable together with the use of precision ball bearings, eliminate irregular rotation and vibration.

Research has shown that neodymium is the optimum magnetic material for this application. Neodymium absorbs changes to the motor's electric power supply, and exerts minimal influence on the audio sections of the unit.

### **Constant-angle optical pickup mounted on a sled with feedback-monitored speed control**

By mounting the pickup on a sled whose axis is rigid, the pickup lens is maintained at a constant angle and the laser beam, and hence the optical axis, is maintained in an accurate vertical orientation. An Esoteric original three-phase brushless motor with Hall element detection drives the sled, and the speed of the sled is monitored and used to control the sled itself in a servo feedback operation, meaning the sled is highly responsive and smooth in its operation.

### **Sturdy, rigid chassis with triple-point pinpoint foot support**

The unit is constructed with a 5mm thick robust steel base plate, and is divided into three logical sections, thereby reducing interference between components of the unit. Highly rigid mounts are used for the VRDS disc mechanism. To eliminate vibration, three solid (tool steel) feet support the unit and isolate it mechanically.

### **Brushed aluminum finish exemplifies the quality of construction**

The front, side and top panels are constructed of thick brushed aluminum. The high-quality luxurious finish matches the overall attention to the finest possible quality, shown in such details as the illuminated surrounds to the control buttons, the milled top-panel logo, and the milled aluminum disc tray.

### **Unsurpassed design and features**

The X-01 is truly the most advanced Super Audio CD player to date. Separation of power supplies for each major function (digital audio, DAC circuitry, analog audio) ensures total fidelity. The DACs have sub-ground impedances with exceptional S/N figures. Full 5.1 surround Super Audio CD playback is possible with the X-01.

### **Audio DACs**

All audio channels use Burr-Brown 24-bit DA converters (PCM1704). Improved linearity is achieved for the two front channels by the use of 4-tip-converter for each channel.

The audio DAC boards employ a high-quality quartz crystal, which results in the almost complete elimination of jitter and subsequent high-quality DA conversion.

### **Word synchronization**

A master word clock from a high-quality DA converter or master clock generator can be used for clock synchronization, resulting in the almost complete elimination of jitter.

Using a high-quality clock signal provided by an external DA converter such as the Esoteric G-0/G-0s provides optimum video and audio quality, up to 192kHz, optimizing a top-ranking universal player like the X-01.

## What's in the box

Please confirm that the following accessories are in the box when you open it.

- Remote control unit x 1
- Batteries (AA, R6, SUM-3) x 2
- Felt sheet x 3
- Power cord x 1
- Owner's manual x 1
- Warranty card x 1

## Conventions about This Manual

- Instructions in this manual describe the controls on the remote control. You can also use the buttons on the front panel if they have the same or similar names as those on the remote.
- The types of functions and operations that can be used for a particular disc vary depending on the features of that disc. In some cases, these functions and operations may differ from the descriptions given in this Owner's Manual.
- The drawings about the front panel display used in this Owner's Manual are purely for the purposes of explanation. The actual displays may differ slightly from what are shown here.

## Read this before operation

- As the unit may become warm during operation, always leave sufficient space around the unit for ventilation.
- The voltage supplied to the unit should match the voltage as printed on the rear panel. If you are in any doubt regarding this matter, consult an electrician.
- Choose the installation location of your unit carefully. Avoid placing it in direct sunlight or close to a source of heat. Also avoid locations subject to vibrations and excessive dust, heat, cold or moisture.
- Do not place the unit on the amplifier/receiver.
- Do not open the cabinet as this might result in damage to the circuitry or electrical shock. If a foreign object should get into the unit, contact your dealer or service company.
- When removing the power plug from the wall outlet, always pull directly on the plug, never yank the cord.
- To keep the laser pickup clean, do not touch it, and always close the disc tray.
- Do not attempt to clean the unit with chemical solvents as this might damage the finish. Use a clean, dry cloth.
- Keep this manual in a safe place for future reference.

## DO NOT MOVE THE UNIT DURING PLAYBACK

During playback, the disc rotates at high speed. Do NOT lift or move the unit during playback. Doing so may damage the disc or the unit.

## WHEN MOVING THIS UNIT

When changing places of installation or packing the unit for moving, be sure to remove the disc and return the disc tray to its closed position in the player. Then, press the power switch to turn the power off, and disconnect the power cord. Moving this unit with the disc loaded may result in damage to this unit.

## Placement of the unit

High-quality hardened tool steel is used for the pin-point feet, securely attached to the bottom of the player. Although the cover feet may appear loose, the weight of the unit causes them to be firm and secure, and the design effectively damps and reduces vibration.

- Be careful to avoid injury when moving the unit, on account of its weight. Get someone to help you if necessary.
- To protect floors, etc. you may stick the felt supplied with the unit to the bottom of the cover feet.

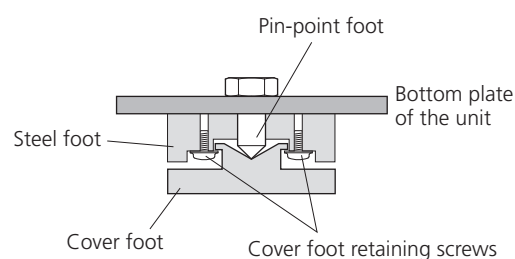

## Beware of condensation



When the unit (or a disc) is moved from a cold to a warm place, or used after a sudden temperature change, there is a danger of condensation; vapor in the air could condense on the internal mechanism, making correct operation impossible. To prevent this, or if this occurs, leave the unit for one or two hours with the power turned on. Then the unit will stabilize at the temperature of its surroundings.

## Maintenance

If the surface of the unit gets dirty, wipe with a soft cloth or use diluted neutral cleaning liquid. Be sure to remove any fluid completely. Do not use thinner, benzene or alcohol as they may damage the surface of the unit.

## Type of Discs That Can be Played on This System

This player can playback discs bearing any of the following logos:

	<p><b>Audio CD:</b></p> <ul style="list-style-type: none"> <li>• 12cm or 8cm discs</li> <li>• Linear PCM digital audio</li> </ul> <p>Audio CDs are divided into tracks.</p>
	<p><b>Super Audio CD:</b></p> <ul style="list-style-type: none"> <li>• Single layer, dual layer or Hybrid layer</li> <li>• 12cm or 8cm discs</li> <li>• Digital audio (DSD)</li> </ul> <p>Super Audio CDs are divided into tracks.</p>

"Super Audio CD" is a registered trademark. "DSD" is a registered trademark.

### About CD-R/CD-RW

CD-R/RW discs recorded in Audio CD format and finalized correctly are playable. But depending on the quality of the disc and/or the condition of the recording, some CD-R & CD-RW discs may not be playable.

#### Caution:

- If you record a disc using a personal computer, even if it is recorded in a compatible format, there are cases in which it may not play because of the settings of the application software used to create the disc. (Check with the software publisher for more detailed information.)
- Unfinalized CD-R/CD-RW discs cannot be played.

### Following discs cannot be played with this unit:

- DVD, CD-G, Data part of CD-EXTRA, PHOTO CD, CD-ROM and DVD-ROM discs
- discs recorded in a color system other than PAL or NTSC
- illegally produced discs
- scratched discs
- discs that are dusty, soiled or marked with fingerprints

#### Warning:

If you attempt to play back such discs, there is a risk that sudden loud noise can blast over the speakers at full volume and cause damage to the speakers and your hearing.

Copy-protected discs and other discs which do not conform to the CD standard may not play back correctly in this player. If you use such discs in this unit, TEAC Corporation and its subsidiaries cannot be responsible for any consequences or guarantee the quality of reproduction. If you experience problems with such non-standard discs, you should contact the producers of the disc.

- Always place the disc on the disc tray with the label side uppermost. (Compact discs can be played or recorded only on one side.)
- To remove a disc from its storage case, press down on the center of the case and lift the disc out, holding it carefully by the edges.



How to remove the disc



How to hold the disc

- Should the disc become dirty, wipe the surface radially (from the center hole outward towards the outer edge) with a soft, dry cloth:



- Never use such chemicals as record sprays, antistatic sprays or fluid, benzene or thinner to clean the discs. Such chemicals will do irreparable damage to the disc's plastic surface.
- Discs should be returned to their cases after use to avoid dust and scratches that could cause the laser pickup to "skip."
- Do not expose discs to direct sunlight or high humidity and temperature for extended periods. Long exposure to high temperatures will warp the disc.
- Do not play any disc that is warped, deformed or damaged. Playing such discs may cause irreparable harm to the playing mechanisms.
- CD-R and CD-RW discs are more sensitive to the effects of heat and ultraviolet rays than ordinary CDs. It is important that they are not stored in a location where direct sunlight will fall on them, and which is away from sources of heat such as radiators or heat-generating electrical devices.
- Printable CD-R and CD-RW discs aren't recommended, as the label side might be sticky and damage the unit.
- Do not stick papers or protective sheets on the discs and do not use any protective coating spray.
- Use a soft oil-based felt-tipped pen to write the information on the label side. Never use a ball-point or hard-tipped pen, as this may cause damage to the recorded side.
- Never use a stabilizer. Using commercially available CD stabilizers with this unit will damage the mechanisms and cause them to malfunction.
- Do not use irregular shape CDs (octagonal, heart shaped, business card size, etc.). CDs of this sort can damage the unit:

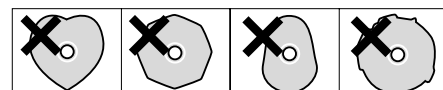

- If you are in any doubt as to the care and handling of a CD-R/CD-RW disc, read the precautions supplied with the disc, or contact the disc manufacturer directly.

## Remote Control Unit

### How to insert the batteries

Remove the cover of the remote control unit with a screwdriver. After checking the polarity ( $\oplus/\ominus$ ) of two AA batteries, insert the batteries, replace the cover and replace the screws.

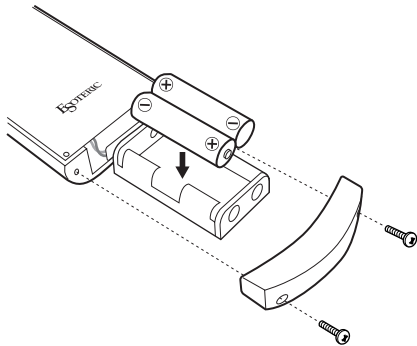

### Battery Replacement

If the distance required between the remote control unit and main unit decreases, the batteries are exhausted. In this case replace the batteries with new ones.

### Precautions concerning batteries

- Be sure to insert the batteries with correct positive " $\oplus$ " and negative " $\ominus$ " polarities.
- Use batteries of the same type. Never use different types of batteries together.
- Rechargeable and non-rechargeable batteries can be used. Refer to the precautions on their labels.
- When the remote control unit is not to be used for a long time (more than a month), remove the batteries from the remote control unit to prevent them from leaking. If they leak, wipe away the liquid inside the battery compartment and replace the batteries with new ones.
- Do not heat or disassemble batteries and never dispose of old batteries by throwing them in a fire.

### Notes on use

- Point the remote control unit at the player's remote sensor and use it within seven meters' distance of the player. There should not be any obstacles between the player and the remote control unit.
- Do not allow direct sun or other light to shine on the remote sensor part of the player. This may cause the remote control unit to work incorrectly.
- Note that other units with remote controls may operate incorrectly because of infrared light "overspill" when you operate this remote control unit.

## Restoring factory settings

If you have made a lot of changes to the setup, and want to restart from a known set of options, restore the unit to the factory settings as follows:

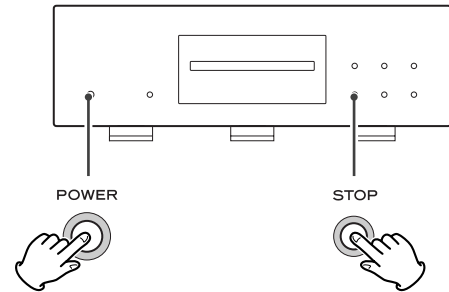

1. With the unit turned off, press and hold down the STOP button.
2. While holding down the STOP button, press the POWER switch.

All memories are erased, and the unit returns to the factory settings.

# Connections

**CAUTION:**

- Switch off the power to all equipment before making connections.
- Read the instructions of each component you intend to use with this unit.
- Be sure to insert each plug securely. To prevent hum and noise, avoid bundling the signal interconnection cables together with the AC power cord or speaker cables.

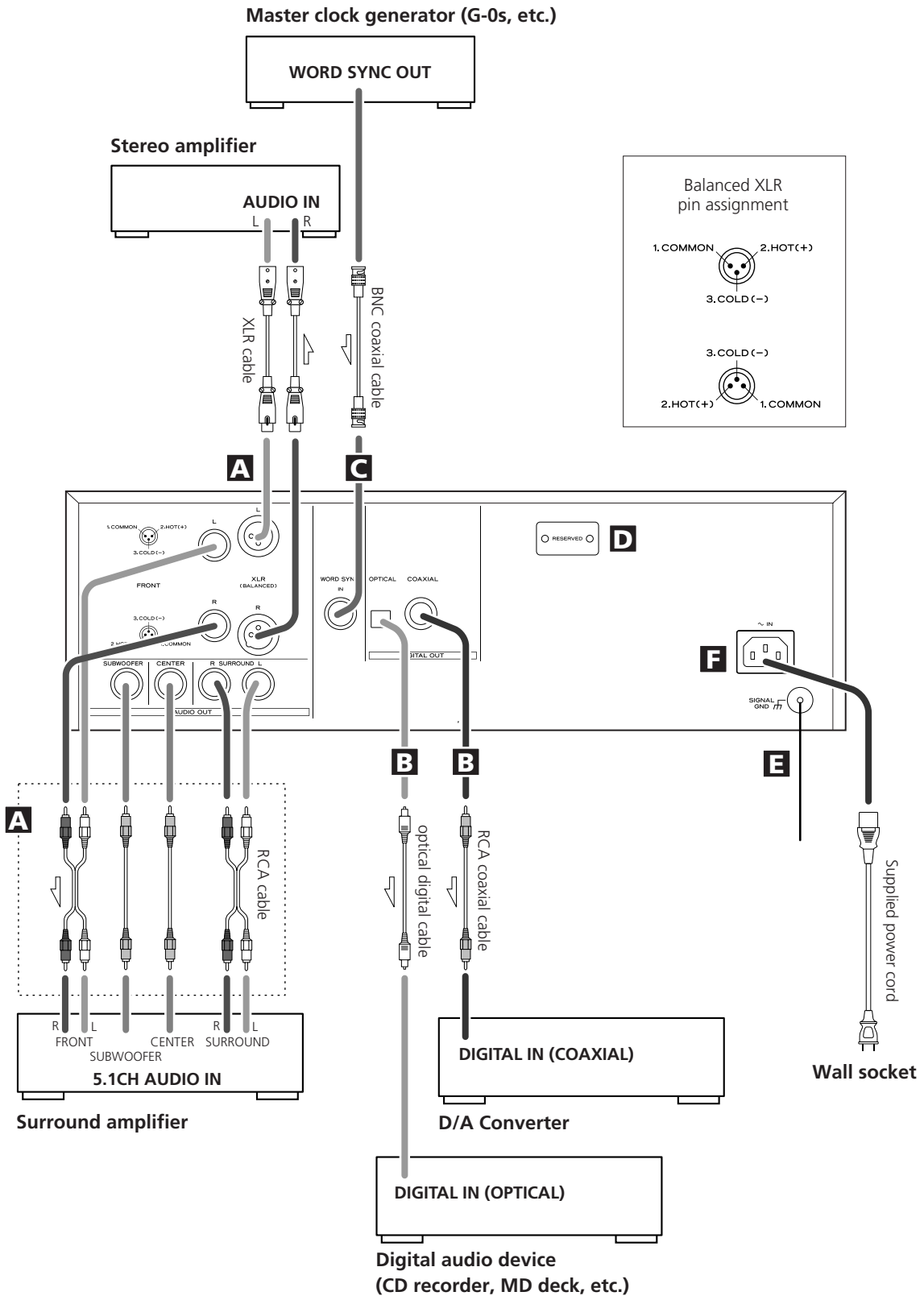

## A Analog audio output terminals

Use either the XLR or RCA (pin) FRONT terminals for analog stereo output.

If your amplifier has balanced XLR analog audio inputs, connect the XLR jacks on the unit to the amplifier's XLR jacks, otherwise use the RCA (pin) connections.

For surround (5.1) amplifiers with analog inputs, also use the RCA (pin) SURROUND pair, CENTER and SUBWOOFER connections (in addition to the FRONT pair).

- If you are connecting only 2 channels, use the 2CH/MULTI button on the remote control to select "2 ch". For surround sound with six speakers connected, you can select either "2ch" or "5.1 ch" mode. Note that if multi-channel program material is played and 2-channel mode is selected, the multi-channel material will be downmixed to two channels, and output through the L and R front outputs.

## B Digital audio output terminals

The unit may be connected using either coaxial or optical (TOS) commercially available cables to amplifiers or to digital audio devices such as CD recorders, etc.

COAXIAL: Use RCA (pin) digital audio cable  
OPTICAL: Use optical digital audio cable (TOS)

- The optical terminal is covered by a shutter. Make sure that the cable is firmly inserted, but do not force the cable when connecting it or removing it, in order not to cause damage to the unit.

### Application notes

The unit does not output digital surround sound from Super Audio CDs, so to enjoy surround sound from these media, you must make analog connections to a suitably equipped surround sound amplifier.

## C Word sync connector

This allows the use of an externally-generated word clock connection, using a commercially available BNC coaxial cable.

Devices producing such a suitable clock signal include external D-A converters, or dedicated word clock generators. Connect the SYNC OUT (or WORD OUT) of such a device to the unit.

## D Digital output expansion slot

This slot is reserved for a future upgrade, which will allow the output of Super Audio CD data in digital format.

## E SIGNAL GND connection

Use a commercially available PVC-covered cord to connect the signal ground terminal on the unit to the amplifier signal ground.

- Note that this is NOT an electrical safety ground (earth).

## F Power cord receptacle

After all other connections have been made, insert the supplied AC power cord into this receptacle, then connect the other end of the power cord into the wall socket. Ensure that your AC voltage corresponds to the voltage marked on the rear panel of the unit. Consult a qualified electrician if you are in doubt.

- In order to avoid the risk of electric shock, fire, and so on, only use the supplied power cord.
- If you are not going to use the unit for some time, disconnect the power cord from the wall socket.

# Front panel features

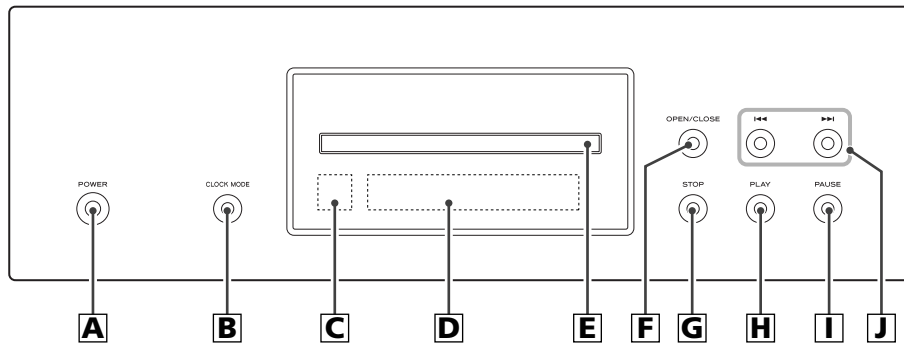

## Front Panel

### **A** POWER

Use this to turn the unit on and off. When the unit is on, the ring surrounding the button lights up.

The equipment draws nominal non-operating power from the AC outlet with its POWER switch in the OFF position.

### **B** CLOCK MODE

Use this to select an external word sync source connected to the WORD SYNC connector **C** on the rear panel.

### **C** Remote control sensor

Receives signals from the remote control unit. Point the remote control unit at this sensor when operating the remote control unit.

### **D** Display

### **E** Disc tray

### **F** OPEN/CLOSE

Use this to open and close the disc tray.

### **G** STOP

Use this to stop playback. When playback is stopped, the ring surrounding the button lights up.

### **H** PLAY

Use this to start playback. When a disc is being played back, the ring surrounding the button lights up.

### **I** PAUSE

Use this to pause playback. When playback is temporarily paused, the ring surrounding this button lights up.

### **J** SKIP (I◀◀ / ▶▶I)

Use these for skip operations. Pressing and holding these buttons for more than a second changes the scanning speed.

## Display

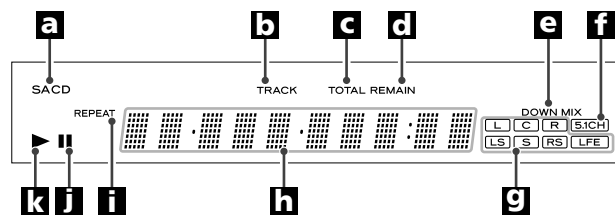

### **a** Disc type indicator

Shows the type of disc currently loaded.

### **b** TRACK indicator

Indicates that the track number of a CD or Super Audio CD is being shown.

### **c** TOTAL indicator

Indicates that the total time is being shown.

### **d** REMAIN indicator

Indicates that the remaining time is being shown.

### **e** DOWN MIX indicator

Lights to show that a multi-channel source has been downmixed to the analog outputs.

### **f** 5.1CH indicator

Lights to show that 5.1 analog output has been selected

### **g** Channel indicators

Light to show which surround channels are currently in use.

### **h** Message area

Alphanumeric display to show times, titles, status messages, etc.

### **i** REPEAT indicator

Lights when repeat play is selected

### **j** Pause indicator

Lights when playback is paused.

### **k** Playback indicator

Lights when playing back.

# Understanding the remote control unit

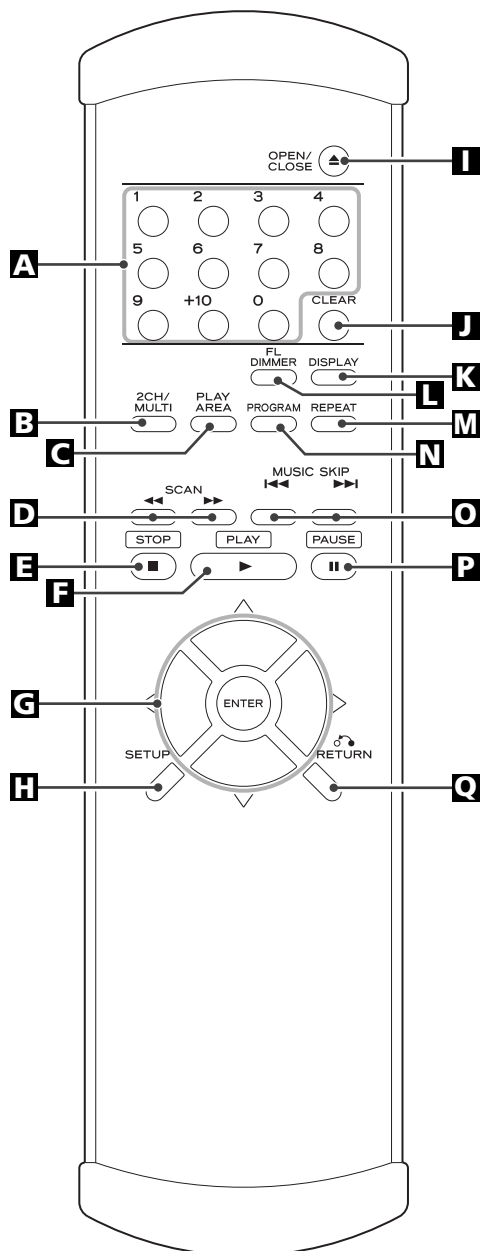

## **A** Number buttons

Use these for selecting tracks by number, etc.

## **B** 2CH/MULTI

Use this to switch between two-channel (stereo) and multi-channel surround audio output.

## **C** PLAY AREA

Use this to select the playback area of Super Audio CDs.

## **D** SCAN (◀◀/▶▶)

Use these for fast scanning during playback.

## **E** STOP

Equivalent to pushing the STOP button on the front panel.

## **F** PLAY

Equivalent to pushing the PLAY button on the front panel.

## **G** Cursor buttons and ENTER

Use these buttons in the setup mode.

## **H** SETUP

Use this button to enter or exit the setup menu.

## **I** OPEN/CLOSE button

Duplicates the functions of the OPEN/CLOSE button on the front panel.

## **J** Clear button

Use this button to clear entry errors, etc.

## **K** DISPLAY

Use this button to change the display mode.

## **L** FL DIMMER button

Use this button to change the brightness of the front panel display.

## **M** REPEAT

Use this button to set the repeat playback mode.

## **N** PROGRAM

Use this button when programming playback order.

## **O** MUSIC SKIP (◀◀/▶▶)

These buttons are equivalent to the skip buttons on the front panel.

## **P** PAUSE

This button is equivalent to the PAUSE button on the front panel.

## **Q** RETURN

Use this button to go back a level in the setup menu.

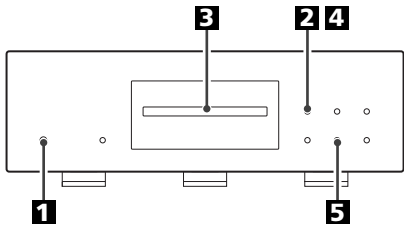

**1** Turn on the power using the **POWER** button on the main unit.



The button and the display light.

**2** Press the **OPEN/CLOSE** button.



The tray opens after a second or two (this delay is due to the movement of the internal mechanism of the unit before opening).

**3** Insert the disc label side uppermost.

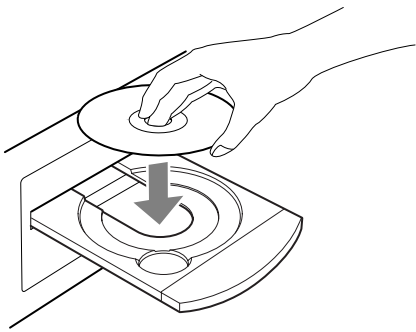

- Make sure the disc is centrally located, in order to avoid any malfunction or jamming of the tray or the unit.

**4** Press the **OPEN/CLOSE** button again.



The tray closes. Take care not to trap your fingers in the tray. The unit reads the disc (this may take a little time).

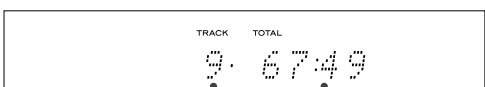

Number of tracks on disc      Total disc running time

**5** Press the **PLAY** button to start playback.



**Pausing playback**

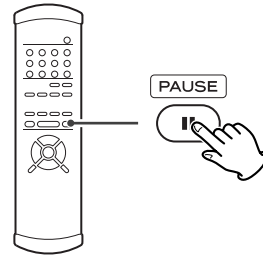

Press the **PAUSE** button to pause playback (the ring surrounding the **PAUSE** button on the main unit lights). Press **PLAY** or **PAUSE** to restart playback.

**Stopping playback**

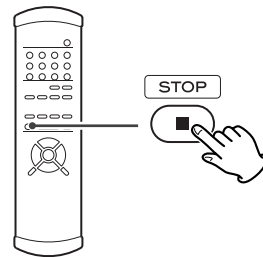

Press the **STOP** button (the ring surrounding the **STOP** button on the main unit lights).

**Opening and closing the tray**

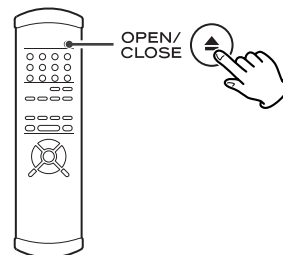

Pressing **OPEN/CLOSE** opens the tray if it is closed, and closes it if it is open. When the tray is opened during playback, it may take a few seconds before the disc is "unloaded" and the tray opens.

## Skipping playback

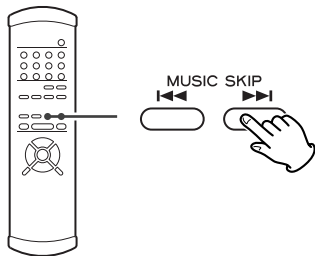

Press the MUSIC SKIP button (◀◀ or ▶▶) repeatedly until the desired track is found. The selected track will be played from the beginning.

- If the ◀◀ button is pressed once during playback, playback returns to the start of the current track. If it is pressed within one second from the start of the track, playback returns to the start of the previous track (so pressing the button twice in quick succession will skip back two tracks, etc.).
- If tracks are skipped while playback is paused or stopped, playback is paused or stopped at the start of the selected track.
- In programmed playback mode, these buttons will move between tracks in the programmed order.

## Selecting a track

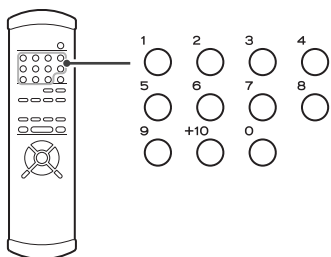

Use the number button to select tracks for playback. Use the +10 button to enter the first digit of numbers greater than 9 (repeated presses show 1-, 2-, 3- etc.) and the single digit buttons (0 through 9) for the second digit, or single-digit track numbers.

Playback starts from the selected track, regardless of whether the number is selected during playback or playback is stopped or paused.

Use the CLEAR button to clear mistaken entries.

## Fast scanning

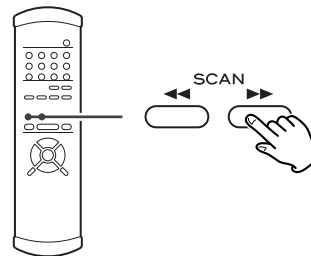

When playing back, use the SCAN button (◀◀ or ▶▶) to move backwards and forwards. Press PLAY to restart playback at normal speed at the desired location.

Repeated presses of the SCAN buttons changes the scanning speeds. There are three speeds:

Fast (1) → Fast (2) → Fast (3) → Play (normal speed)

- You can also use the SKIP buttons of the main unit. To start scanning (or to change the scanning speed), press and hold the SKIP button for more than one second.

### Notes

Scanning can be carried out across track boundaries.

If backward scanning reaches the start of the disc, playback starts from the beginning. If forward scanning reaches the end of the disc, scanning and playback stop.

## Selecting the playback area

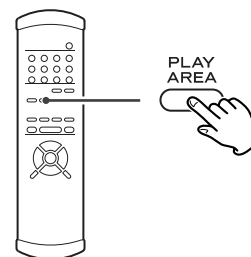

Some Super Audio CDs contain two or more separate audio areas such as multi-channel area, 2 channel area and CD area.

When playback is stopped, use the PLAY AREA button to select the playback area.

## Programmed playback

Programmed playback allows up to 30 tracks to be played back in the order you decide.

### 1 Press the PROGRAM button (either when playing back or stopped).

If a track is currently playing back (or paused in the middle of the track), this track is added as the first item in the programmed playback list.

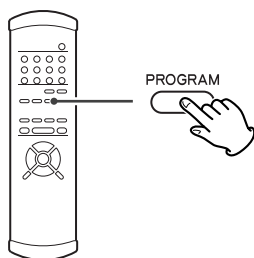

### 2 Use the number buttons to add tracks to the programmed playback list.

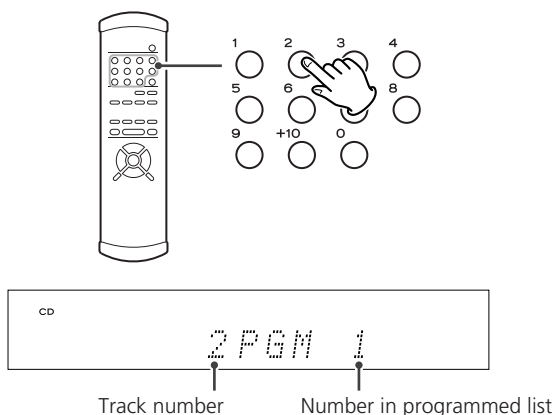

Use the +10 button and 0 through 9 buttons in exactly the same way as when selecting tracks. Continue pressing the number buttons to add tracks.

- Clear mistakes with the CLEAR button (the last entry is cleared)
- You can only select tracks on the disc (in other words, if the disc has six tracks, you cannot program track 7!).

### 3 Finish the programming by pressing PLAY.

Programmed playback begins (if the disc is actually being played back while you are setting the program order, there's no need to press PLAY).

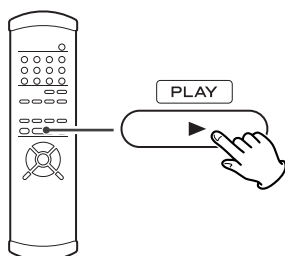

Skip between tracks in the programmed playback order using the SKIP buttons (◀◀/▶▶).

## Clearing the last track from the list

Push the CLEAR button to clear the last track from the list.

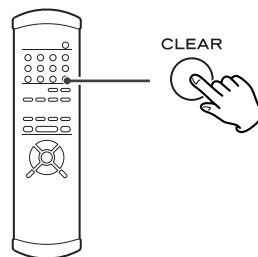

## Adding tracks to the list

Use the number buttons to add tracks to the list.

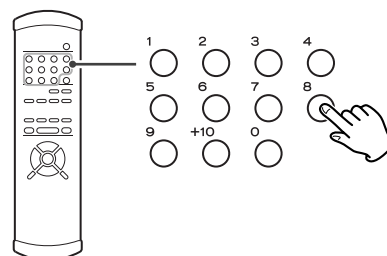

## Clearing the whole program

Press the PROGRAM button to clear the program (playback continues from the current point). The OPEN/CLOSE or the POWER button also clears the program.

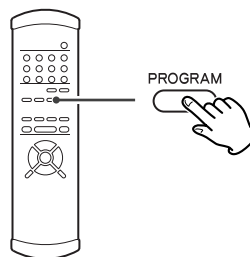

## Repeat mode

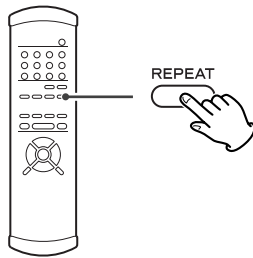

Use the REPEAT button to select the repeat mode for playback. Repeated presses of the REPEAT button cycle between the following options:

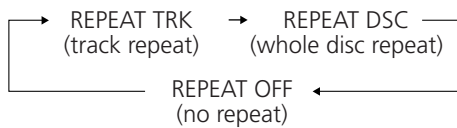

- Halting playback stops the repeat mode.
- This feature is not available for all discs.
- The following buttons cancel repeat mode:  
STOP, OPEN/CLOSE, POWER.

## Track repeat

When this is selected, the currently-selected track repeats. If another track is selected during repeat playback, the newly-selected track repeats.

## Disc repeat

The whole contents of the disc are repeated.

## Programmed repeat

If programmed playback has been set up, the whole program is repeated.

Pushing the REPEAT button cycles between REPEAT PGM (program repeat) and REPEAT OFF (programmed playback takes place).

## Display dimming

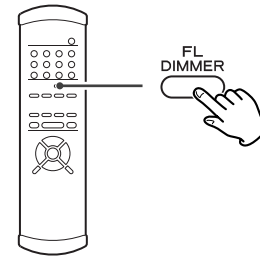

The display on the main unit can be dimmed to suit the environment in which you listen to music. There are three levels and an "off" setting.

**Use the FL DIMMER button to cycle between these settings.**

Note that the OFF setting is not memorized when the power is turned off. When the unit is switched off with the display off, and then turned on again, the display is reset to the minimum brightness.

## Analog sound output

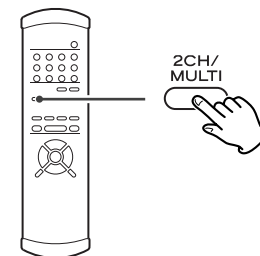

When playback is stopped, use the 2CH/MULTI button to select either 2CH (stereo) or MULTI (multi-channel surround) audio output from the analog outputs.

Note that if multi-channel program material is played and 2-channel mode is selected, the multi-channel material will be downmixed to two channels, and output through the L and R front outputs.

- This setting is also reflected on the setup menu.
- 5.1CH indicator lights when "Multi ch" is selected.

## Changing the display mode

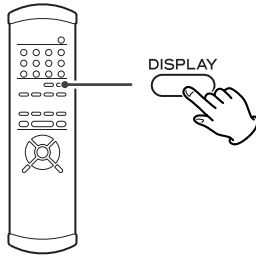

During playback, it is possible to change the display as shown here.

- The DISPLAY button doesn't work during programmed playback.

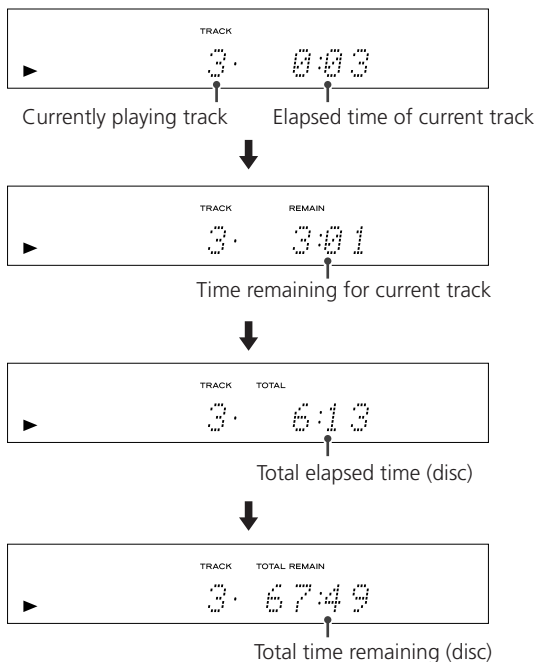

## Clock Mode

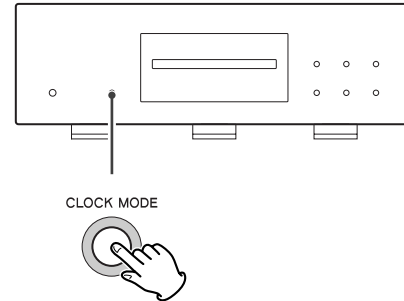

For highly accurate playback, you can use the word clock (sync) output of an external unit such as the Esoteric D-70 or G-0 to synchronize your whole audio system.

**Use the CLOCK MODE (main unit) button to switch between Word M1 ON and Word OFF.**

When the unit is synchronizing to the external clock, the ring surrounding the button flashes. When it is locked, the button lights.

- Note that the sync connection should be made before the CLOCK MODE button is pressed. If no valid word sync signal is received, the display shows "No Word!".
- This unit can respond to synchronization signals up to 176.4 kHz, and automatically changes depending on the input signal.

## Mode 1 and Mode 2

**When "Word M1 ON" is selected, press the CLOCK MODE button for more than 3 seconds to switch between "M1 (mode 1)" and "M2 (mode 2)".**

Typically, select M1.

M1 is more accurate and takes significantly longer to achieve lock status compared with M2. If lock status cannot be achieved (the CLOCK MODE button flashes and the display shows "WRD UNLCK!") using M1, select M2.

## Settings (introduction)

### 1 Turn on the main unit.

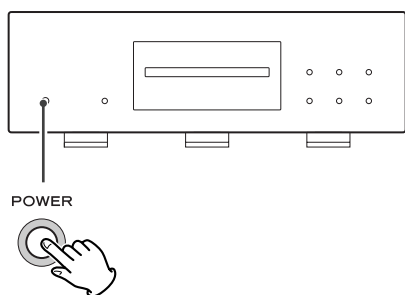

### 2 Press the SETUP button to enter the setup menu.

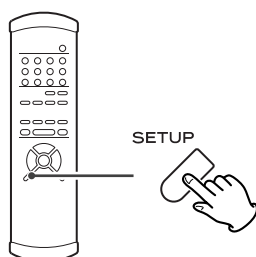

"AudioSetup" appears on the front panel display.

- In this manual, factory settings are marked with an asterisk "\*" .
- Although it is possible to enter the setup menu while playback is continuing, not all menu functions will be available. Expand the number of available functions by pressing the STOP button.
- Exit the setup menu by pressing SETUP once again.

### 3 Use the cursor buttons to navigate the menus.

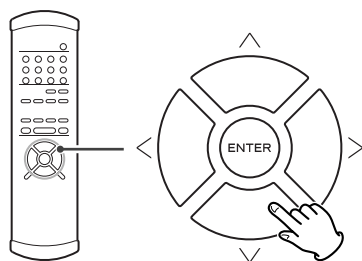

- Refer to the Setup Menu Chart on the next page.
- The options you can change are marked with ">".
- Use the left and up cursor buttons (or the RETURN button) to go back a level in the setup menu.

### 4 When a option marked with ">" is displayed, use the up or down cursor buttons to change the setting, and press the ENTER button to confirm the entry.

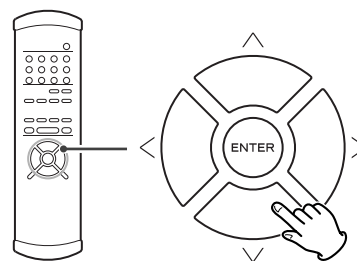

- When a numerical value (such as speaker distance) is changed, the value is confirmed without pressing the ENTER button.
- Individual menu functions are described on page 19 and 20.
- Repeat steps 3 and 4 as required.

### 5 Exit the setup menu by pressing SETUP once more.

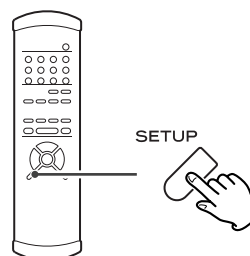

# Settings (introduction)

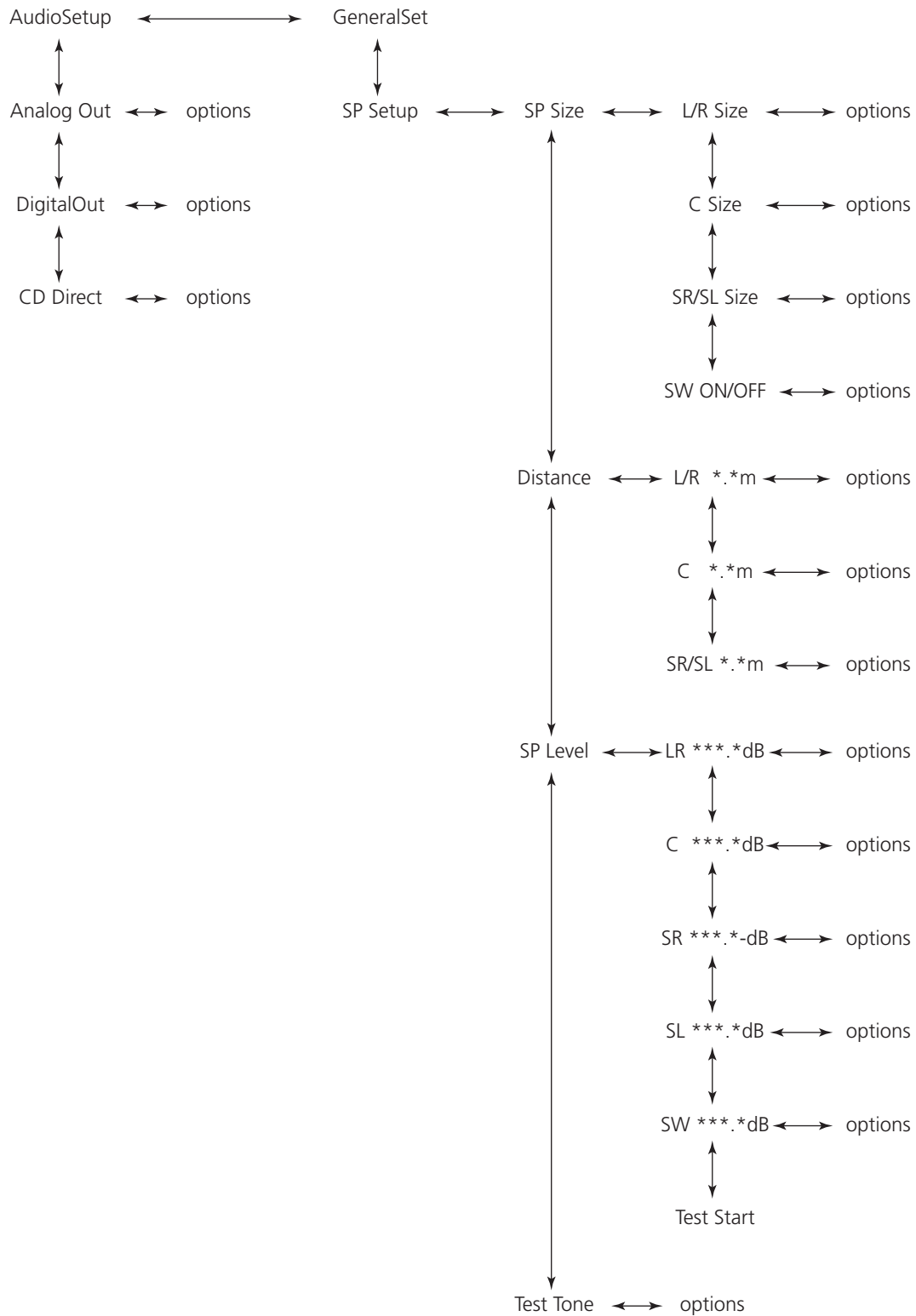

## Settings (Audio Setup)

### Analog output settings (Analog Out)

When a option marked with ">" is displayed, use the up or down cursor buttons to change the setting, and press the ENTER button to confirm the entry.

#### 2ch \*

Outputs audio from the FRONT L and R terminals. If the source is multi-channel surround, this is downmixed into 2 channels. Use this setting when you have no multi-channel analog connections.

#### Multi Channel

Use this when the unit is connected to an AV amplifier with 5.1 surround analog inputs. The sound is output from the six multi-channel analog outputs.

- Note that the audio volume changes when the mode is changed between 2-channel to multi-channel.
- Speakers should be set up properly for multi-channel use. See page 19 for details.

### Digital output settings (DigitalOut)

When a option marked with ">" is displayed, use the up or down cursor buttons to change the setting, and press the ENTER button to confirm the entry.

#### ON \*

Audio is output from the digital terminals.

#### OFF

Audio is not output from the digital terminals. If you are not using the digital terminals, we suggest that you use this OFF setting for better analog sound.

- No digital output is possible from Super Audio CDs.

### CD Direct

When a option marked with ">" is displayed, use the up or down cursor buttons to change the setting, and press the ENTER button to confirm the entry.

This setting matters only when playing back audio CDs.

#### Direct \*

Speaker setting is bypassed.

#### Normal

The speaker setting you have made is used.

## Settings (Speaker Setup 1)

Use these speaker setup menus when connecting an AV amplifier with analog outputs, using the 5.1 multi-channel setting (there is no need for this setup when not using multi-channel analog connections).

When "Direct" is chosen as the CD playback option (see page 19), the settings made here are ignored.

These speaker menus allow you to select the size, distance from the listening position, and relative levels, as well as generating a test tone.

### Speaker Size (SP Size)

Select the size (Large\* or Small) independently for the L/R (front pair of speakers), the C (center speaker) and the SR/SL (surround pair of speakers). Turn the subwoofer (SW) ON\* or OFF (if you have no subwoofer).

#### Large \*

Select this when the connected speakers can fully reproduce sounds below 80 Hz.

#### Small

Select this when the connected speakers are rather small and cannot reproduce sounds below 80 Hz.

When this setting is selected, bass frequencies below 80 Hz are output from the subwoofer (if no subwoofer is connected, from the front speakers).

#### OFF

Select this when no speaker is connected. The sound is output from the front (or surround) speakers.

- When the front speaker is set to "Small", the subwoofer is set to "ON" automatically. You cannot set the subwoofer "OFF".

#### ON (subwoofer only)

Select this when a powered subwoofer is connected.

- For the center and surround pair options, if these speakers are not physically present, you can select OFF to prevent any output from those channels (you cannot turn off the front L/R pair). Any speakers turned off will downmix (if this option is selected) to the other enabled channels.
- Turning downmix on and off may affect the overall volume.

### Speaker distance

Ideally, the speakers should be placed so that they are all the same distance from the listening position. If this is not possible, you should use this method described here to adjust them individually. It is also possible to adjust all distances together. The point of these settings is to provide the best synchronization between sound and image by delaying the sound by an appropriate amount. The subwoofer is not included in this setting (the placement of the subwoofer is less critical than that of other speakers).

The L/R setting changes the distance of all speakers together. Pressing the up button adds 0.1m to each value, and pressing the down button subtracts 0.1m from each value. Distances are measured in meters (1 meter = just over 3 feet, and 0.1 meter = about 4 inches).

Carry out this operation first before setting the other speaker distances.

After setting the L/R, C and SR/SL speaker distances together, you can now set the center and surround pair distances. The minimum distance for these is 0m and the maximum is 9m, with the additional restrictions described here.

- The distance that you set for the center speaker cannot be greater than the distance set for the L/R pair and must be within 1.7m of that L/R distance.  
So for example, if the distance to the L/R pair is set to 5.0m, the center distance must be between 3.3m (5 - 1.7) and 5m.
- The distance that you set for the SR/SL surround pair cannot be greater than the distance set for the L/R pair (and must be within 9m of that distance).  
So with the L/R pair set at 5m, the SR/SL pair distance can be set from 0m to 5m.

### Speaker levels (SP Level)

Use this to set the relative levels of the speakers. You can set the L/R pair together, and the center, and surround rear pair independently, as well as the subwoofer. The maximum value you can set here is +6dB and the minimum is -12dB, with settings made in 0.5dB increments. The default setting is each speaker channel set to 0dB.

#### 1. Select "Test Start" and press the ENTER button.

The unit outputs pink noise from each channel in turn at the specified level for each channel.

- Adjust the master volume of your amplifier to the normal listening level.

#### 2. Select a speaker using the up or down cursor buttons.

#### 3. Press the right cursor button.

#### 4. Adjust the levels using the up or down cursor buttons.

#### 5. When the setting has been finished, press the SETUP button to exit the setup menu.

### Test tone length (Test tone)

Select the Test Tone menu item, and choose between 2, 5\* and 10 seconds. This represents the length of time that the pink noise is output from each speaker when Test Start is selected.

In case you experience any problem with this unit, please take the time to look through this chart and see if you can solve the problem yourself before you call your dealer or a TEAC service center.

## No power

- ➔ Check the connection to the AC power supply. Check and make sure the AC source is not a switched outlet and that, if it is, the switch is turned on. Make sure there is power to the AC outlet by plugging another item such as a lamp or fan.
- ➔ Press the POWER switch of the main unit to turn it on.

## Remote control doesn't work.

- ➔ Press the POWER switch of the main unit to turn it on.
- ➔ If the batteries are dead, change the batteries.
- ➔ Use remote control unit within the range (5m /15ft) and point at the front panel.
- ➔ Clear obstacles between the remote control unit and the main unit.
- ➔ If a strong light is near the unit, turn it off.

## Severe hum or noise is heard.

- ➔ Place the unit as far away from a TV as possible.
- ➔ Make sure the line cords and speaker cables are as far away from the AC supply as possible.

## Cannot play.

- ➔ Reload the disc with the label side UP.
- ➔ This unit cannot play such discs as CD-ROMs. Use a playable disc (see page 6).
- ➔ If the disc is dirty, clean the surface of the disc.
- ➔ A blank disc has been loaded. Load a prerecorded disc.
- ➔ If the unit is condensed, leave the unit for one or two hours with the power turned on (see page 5).
- ➔ If another operation is still in process, wait a moment and try again.

## Settings are canceled.

- ➔ When the power is suddenly cut due to power failure or by unplugging the power cord, settings will be cancelled. Be sure to turn the unit off by pressing the POWER switch before unplugging the power cord.

## Cannot access some setup menu items.

- ➔ Although it is possible to enter the setup menu while playback is continuing, not all menu functions will be available. Expand the number of available functions by pressing the STOP button (see page 17).

## Sound skips.

- ➔ Place the unit on a stable place to avoid vibration and shock.
- ➔ If the disc is dirty, clean the surface of the disc.
- ➔ Don't use scratched, damaged or warped discs.

## There is no sound or only a very low-level sound is heard.

- ➔ Check that the amplifier and speakers are connected securely.
- ➔ Check the operation of the amplifier.
- ➔ Check the audio output setting (see page 19).
- ➔ When the amplifier is connected via the DIGITAL OUT terminal, set the Digital Out setting to "ON" (see page 19).

## No multi-channel audio output

- ➔ Set the Analog Output setting to "Multi-Channel", or use the 2CH/MULTI button of the remote control unit to change the settings (see page 19).
- ➔ Change the speaker configuration if necessary (see page 19).
- ➔ Super Audio CDs may have more than one playback area, not all of which contain multi-channel audio data. Choose a multi-channel area (see page 13).

## Overall volume is low, or balance between speakers is strange

- ➔ A speaker's level (or that of a pair of speakers) has been set up too low or too high in the speaker setup (see page 20). Correct the levels.
- ➔ When configuring speaker sizes, making "small" and "off" settings on speakers other than the subwoofer can affect the subwoofer volume. Adjust the level on the subwoofer itself (see page 19).

## No digital audio output.

### Digital audio recording is not possible on another device.

- ➔ Check that the Digital Out setting is set to "ON" (see page 19).
- ➔ No digital audio is output when playing Super Audio CD.
- ➔ Copy-prohibit material cannot be copied digitally.

## The CLOCK MODE button flashes and the display shows "No Word!"

- ➔ The word sync mode is selected, but there is no clock source. Turn the word sync mode off (see page 16).
- ➔ No word clock is being received. Check cables, connections, and settings of the clock generator.

## The CLOCK MODE button flashes and the display shows "WRD UNLCK!"

- ➔ Invalid word sync signal is received. Check the setting of the clock generator.

**If normal operation cannot be recovered, unplug the power cord from the outlet and plug it in again. This resets the internal micro-computer which can be disturbed during electrical storms, power interruptions, et cetera.**

# Specifications

## General

System	Super Audio CD and CD
Power supply	
Europe model	AC 230 V, 50 Hz
U.S.A./Canada model	AC 120 V, 60 Hz
Korea model	AC 220 V, 60 Hz
Power consumption	40 W
Weight	25 kg (55-1/16 lb)
External dimensions (W x H x D)	442 x 153 x 353 mm (17-3/8" x 6" x 13-7/8")
Operating temperature	+5°C - +35°C
Operating humidity	5% to 85% (no condensation)
Storage temperature	-20°C - +55°C

## Audio output (Analog Audio)

Jacks	XLR jacks (2 channel) x 1 RCA jacks (5.1 channel) x 1
Maximum Output level (1 kHz, full scale)	2.5 Vrms (RCA) 2.3 Vrms (XLR)
Nominal Output level (1 kHz, full scale -20dB)	250 mVrms (RCA) 230 mVrms (XLR)
Frequency response	5Hz - 58 kHz (Super Audio CD)
Signal-to-Noise Ratio (S/N)	112 dB (Super Audio CD, 1 kHz)
Dynamic range	106 dB (Super Audio CD, 1 kHz)
Total harmonic distortion	0.001% (Super Audio CD, 1 kHz)

## Audio output (Digital Audio)

OPTICAL	Optical digital jack x 1, -15 to -21 dBm
COAXIAL	RCA jack x 1, 0.5 Vp-p/75 Ω

## Word Synchronization input format

Jack	BNC
Input level	4.5 Vp-p/75Ω

The main unit can accept and synchronize to the following frequencies received from external devices:  
44.1kHz, 88.2kHz, 176.4kHz

## Accessories

Power cord	x 1
Remote Control Unit (RC-941)	x 1
Batteries (AA, R6, SUM-3)	x 2
Screwdriver	x 1
Felt	x 3
Warranty card	x 1
Owner's manual	x 1

- Design and specifications are subject to change without notice.
- Weight and dimensions are approximate.
- Illustrations may differ slightly from production models.

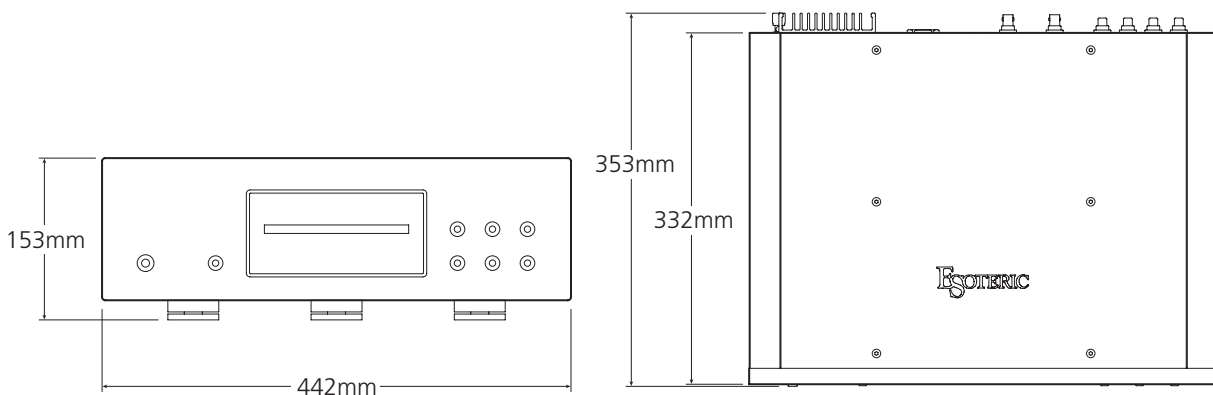

**Nous vous remercions pour l'achat d'un appareil TEAC. Lire ce manuel avec attention pour obtenir les meilleures performances possibles de cet appareil.**

Sommaire . . . . .	23
Caractéristiques . . . . .	24
Avant utilisation . . . . .	25
Disques . . . . .	26
Restauration des réglages usine . . . . .	27
Télécommande . . . . .	27
Raccordement . . . . .	28
Caractéristiques de la face avant . . . . .	30
Comprendre la télécommande . . . . .	31
Lecture . . . . .	32
Sauts en lecture . . . . .	33
Sélection d'une plage . . . . .	33
Lecture accélérée . . . . .	33
Sélection de la zone de lecture . . . . .	33
Lecture programmée . . . . .	34
Mode lecture à répétition . . . . .	35
Atténuation de la luminosité de l'afficheur . . . . .	35
Sortie son analogique . . . . .	35
Changement du mode d'affichage . . . . .	36
Mot de synchro . . . . .	36
Réglage . . . . .	37
Audio . . . . .	39
Réglage des enceintes . . . . .	39
Dépannage . . . . .	41
Spécifications . . . . .	43

### **Le premier mécanisme VRDS au monde pour lecteurs Super Audio CD, incorporant un plateau en magnésium et un pont SS400.**

Le mécanisme VRDS élimine complètement toute vibration du disque lui-même, grâce à un palet presseur intégral, qui plaque tout le disque sur le plateau.

Le voile et autres déformations du disque sont éliminés.

La constance de l'angle de lecture entre le capteur optique et les cavités du disque s'en trouve accrue, et les erreurs de lecture, ainsi que l'occurrence des erreurs de timing par rapport au circuit d'horloge sont réduites de façon significative.

La lecture des disques Super Audio CD requiert une rotation à haute vitesse et un haut degré de précision.

C'est pourquoi le X-01 emploie un plateau en magnésium.

Ce matériau n'a que les deux tiers de la gravité spécifique de l'aluminium et possède d'excellentes propriétés d'absorption des chocs.

Le pont emploie une paire de roulements à billes de précision, et est construit en acier SS400, monté directement sur un substrat de base en acier épais de 5mm.

### **Moteur sans noyau avec aimants néodyme**

Un moteur d'entraînement triphasé sans balais nouvellement développé procure la rotation du plateau rapide et précise requise pour la lecture Super Audio CD. Ce qui avec le montage du plateau sur roulements de précision, élimine irrégularité de rotation et vibration. La recherche a montré que le néodyme est le matériau magnétique optimum pour cette application. Le néodyme absorbe les changements de l'alimentation électrique du moteur et n'exerce qu'une minime influence sur les sections audio de l'appareil.

### **Capteur optique à angle constant monté sur chariot à contrôle de vitesse asservi**

En montant le capteur sur un chariot dont l'axe est rigide, la lentille du capteur est maintenue avec un angle constant. Le faisceau laser, donc par conséquent l'axe optique, est orienté rigoureusement à la verticale.

Un moteur Esoteric breveté, sans balais, à détection d'élément Hall pilote le chariot dont la vitesse est mesurée afin de contrôler par asservissement le chariot lui-même, ce qui signifie que le chariot répond avec vivacité et souplesse.

### **Un châssis robuste, rigide, avec support trois pieds sur pointes.**

L'appareil est construit avec une plaque robuste en acier de 5mm d'épaisseur et est divisé en trois sections logiques, Des points d'ancrage hautement rigides sont utilisés pour le mécanisme VRDS.

Pour éliminer les vibrations, trois solides pieds (en acier usiné) soutiennent l'appareil et l'isolent mécaniquement.

### **La finition en aluminium brossé rehausse la qualité de construction.**

La face avant, les flancs et le capot sont construits en aluminium brossé épais.

La finition luxueuse de haute qualité s'accorde à l'impression d'ensemble de la plus haute qualité possible révélée par des détails comme les contours éclairés des boutons de contrôle, le logo fraisé du panneau supérieur et le tiroir de disque en aluminium fraisé.

### **Un design et des caractéristiques jamais surpassées**

Le X-01 est vraiment le lecteur Super Audio CD le plus avancé à ce jour.

La séparation des alimentations pour chaque fonction majeure (audio numérique, convertisseurs numérique/analogique, audio analogique) assure une totale fidélité.

Les DACs (convertisseurs numérique/analogique) pour la vidéo et l'audio ont des impédances infimes avec des rapports signal/bruit exceptionnels.

La lecture en son multicanal 5.1 complète en Super Audio CD est possible avec le X-01.

### **DAC audio (convertisseurs numérique/analogique)**

Tous les canaux audio utilisent des convertisseurs numérique/analogique Burr-Brown 24-bit (PCM1704). Une linéarité améliorée est obtenue pour les deux voies avant grâce à l'emploi de 4-bout-convertisseurs pour chaque voie.

Les cartes DAC audio mettent en œuvre un oscillateur à quartz de haute qualité ce qui élimine presque complètement le tremblement (jitter) et garantit une conversion NA de haute qualité.

### **Mot de synchronisation**

Un mot de synchro (word clock) issu d'un convertisseur N/A de haute qualité ou d'une horloge maître peut être utilisé pour la synchronisation des horloges, avec pour résultat une quasi complète élimination du tremblement (jitter). L'emploi d'un signal horloge de haute qualité fourni par un convertisseur N/A externe tel que l'Esoteric G-0/G-0s garantit une qualité vidéo et audio optimum, jusqu'à 192kHz, optimisant ainsi un lecteur universel haut de gamme comme le X-01.

## Contenu de l'emballage

Vérifiez que les accessoires suivants se trouvent bien dans le carton.

- Télécommande x 1
- Piles (AA, R6, SUM-3) x 2
- Feuille de feutre x 3
- Cordon d'alimentation x 1
- Manuel du propriétaire x 1
- Carte de garantie x 1

## Notes concernant ce Manuel

- Les consignes données dans ce manuel concernent les touches de la télécommande. Vous pouvez également utiliser les boutons situés sur le panneau avant de l'appareil dès lors qu'ils portent le même nom ou un nom similaire à ceux de la télécommande.
- Les fonctions et commandes qui peuvent être utilisés pour un type de disque donné, varient en fonction du disque. Dans certains cas, ces fonctions et commandes peuvent être différentes des indications données dans le manuel utilisateur.
- Les schémas et dessins relatifs au panneau de commande, reproduits dans ce manuel ne sont présentés qu'à titre indicatif. Leur représentation réelle peut être légèrement différente de celle donnée ici.

## Lire les consignes suivantes avant toute utilisation

- L'appareil pouvant éventuellement dégager de la chaleur lors de son utilisation, veillez à toujours laisser un espace suffisant au-dessus de celui-ci afin de garantir une ventilation correcte.
- La tension d'alimentation utilisée doit être identique à la tension indiquée à l'arrière de l'appareil. En cas de doute, n'hésitez pas à consulter un électricien.
- Choisir soigneusement l'endroit où vous installerez l'appareil. Eviter de le placer dans un endroit exposé aux rayons directs du soleil ou à proximité d'une source de chaleur. Eviter également les endroits exposés aux vibrations et à la poussière, à la chaleur, au froid et à l'humidité.
- Ne pas placer l'appareil sur l'amplificateur ou le récepteur.
- Ne pas ouvrir l'appareil, ceci risquant d'endommager les circuits ou de provoquer un court-circuit. Au cas où un objet tomberait par inadvertance dans l'appareil, contacter votre revendeur.
- Pour débrancher le cordon de la prise murale, retirer directement la prise, ne jamais tirer sur le cordon.
- Pour faire en sorte que la tête de lecture laser reste propre, ne jamais la toucher avec les doigts et ne pas oublier de fermer le plateau porte-disque.
- Ne pas essayer de nettoyer l'appareil avec un détergent chimique, ceci risquant d'abîmer le revêtement extérieur. Utiliser toujours un chiffon propre et sec.
- Conserver ce manuel dans un endroit sûr afin de pouvoir vous y référer ultérieurement.

## NE JAMAIS DEPLACER L'APPAREIL LORSQUE CELUI-CI FONCTIONNE

Lorsque l'appareil fonctionne, le disque tourne très rapidement. NE PAS soulever ou déplacer l'appareil en cours d'utilisation, ceci risquant de détériorer le disque.

## POUR DEPLACER L'APPAREIL

Pour déplacer l'appareil ou le remballer avant de le déplacer, veiller à retirer le disque et à remettre le plateau porte-disque dans sa position d'origine. Puis, appuyer sur l'interrupteur principal pour éteindre l'appareil et débrancher le cordon d'alimentation. Si vous déplacez l'appareil, alors qu'un disque est dans l'appareil, celui-ci risque d'être abîmé.

## Mise en place de l'appareil

Les pieds à pointe triangulaire fixés sous l'appareil sont en acier trempé de haute qualité. Bien que les pieds du capot semblent présenter du jeu, le poids de l'appareil les maintient correctement en place amortissant et réduisant efficacement les vibrations.

- Prenez garde au poids de l'appareil. Déplacez l'appareil avec précaution afin d'éviter tout risque de blessure dûe à son poids. Au besoin, faites-vous assister par un tiers.
- Pour protéger le sol, etc., vous pouvez coller les patins de feutre fournis avec l'appareil sur la face inférieure des pieds du capot.

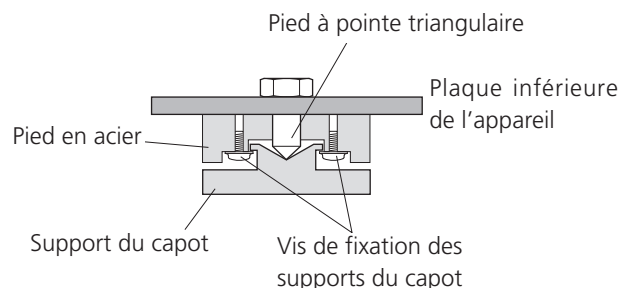

### ATTENTION

- N'exposez pas l'appareil à des éclaboussures ou à des gouttes d'eau.
- Ne posez pas d'objet contenant du liquide, tel qu'un vase, sur l'appareil.
- N'installez pas cet appareil dans un espace confiné, dépourvu de ventilation, comme par exemple une bibliothèque ou similaire.
- L'appareil tire un courant nominal de veille de la prise secteur, avec son interrupteur POWER en position off.
- L'appareil doit être placé suffisamment près de la prise secteur pour que vous puissiez à tout moment saisir la fiche du cordon d'alimentation.
- Un appareil de classe I doit être connecté à une prise secteur via une fiche avec mise à la terre.

## Type de disques utilisables sur ce système

Ce lecteur permet de lire tous les disques portant les logos suivants:

	<p><b>CD audio:</b></p> <ul style="list-style-type: none"> <li>• Disques 12 cm ou 8 cm</li> <li>• Audio numérique linear PCM</li> </ul> <p>Les CD audio sont divisés en pistes.</p>
	<p><b>Disque audio super- compact (Super Audio CD):</b></p> <ul style="list-style-type: none"> <li>• Simple couche, double couche ou couche hybride</li> <li>• Disques 12 cm ou 8 cm</li> <li>• Audio numérique (DSD)</li> </ul> <p>Les Super Audio CD sont divisés en pistes.</p>

“Super Audio CD” est une marque déposée. “DSD” est une marque déposée.

### Remarque concernant les disques CD-R/CD-RW

Les disques CD-R/RW enregistrés au format Audio CD et correctement finalisés peuvent être lus. Selon la qualité du disque et/ou les conditions d'enregistrement, certains CD-R et CD-RW peuvent être inutilisables.

### Attention:

- Si vous enregistrez un disque à partir d'un PC, même si le disque est gravé dans un format compatible, dans certains cas le disque ne pourra pas être lu en raison du paramétrage du logiciel utilisé pour créer le disque (demander de plus amples informations auprès de l'éditeur du logiciel).
- les disques CD-R/CD-RW non finalisés ne peuvent pas être lus.

## Cet appareil ne permet pas de lire les disques suivants:

- DVD, CD-G, Données faisant partie de disques CD-EXTRA, PHOTO CD, CD-ROM et DVD-ROM.
- Les disques enregistrés dans un système couleur autre que les systèmes PAL ou NTSC
- Les disques reproduits illégalement
- Les disques rayés
- Les disques poussiéreux, détériorés ou comportant des traces de doigts.

### Avertissement :

Si vous essayez de lire ces disques avec l'appareil, vous risquez d'obtenir un souffle très fort dans les haut-parleurs ce qui risque de les endommager et d'affecter votre audition.

Les disques protégés contre la reproduction, ainsi que les disques non-conformes à la norme CD risquent de ne pas pouvoir être lus correctement par ce lecteur.

Nous déclinons toute responsabilité en cas de dommages provoqués par la lecture de disques de ce type et pour la qualité sonore résultante. Si vous rencontrez des difficultés avec des disques non conformes, contactez directement les producteurs du disque.

- Placer toujours le disque sur le plateau, la face imprimée sur le dessus (les disques compacts ne sont enregistrés que sur une seule face.)

- Pour sortir un disque de son emballage, appuyer sur la partie centrale de l'étui et sortir le disque en veillant à bien le tenir par les bords.

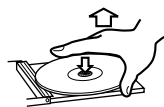

Comment sortir un disque de son emballage



Comment tenir le disque.

- Si la surface du disque est sale, l'essuyer soigneusement à l'aide d'un chiffon doux et sec:



- Ne jamais utiliser de produits chimiques, tels que des sprays, des liquides antistatiques, de l'essence ou des diluants pour nettoyer les disques. Ces produits chimiques risquent de provoquer des dégâts irréparables sur la surface en plastique du disque.

- Ranger les disques dans leur étui après utilisation afin d'éviter de les rayer ou que de la poussière ne se dépose, ceci pouvant compromettre la lecture par la tête laser

- Ne pas exposer les disques à la lumière directe du soleil, à une température élevée ou à une humidité excessive pendant une période prolongée. De telles expositions risquent de provoquer une déformation du disque.

- Les disques CD-R et CD-RW sont plus sensibles aux effets de la chaleur et aux rayons ultraviolets que les disques compacts ordinaires. Il est donc particulièrement important de les ranger dans un endroit à l'abri de la lumière directe du soleil et de toute source de chaleur, telle que des radiateurs ou des appareils électriques, susceptibles de dégager de la chaleur.

- Il est déconseillé d'utiliser des disques CD-R et CD-RW inscriptibles, la face portant l'étiquette risquant d'être collante et d'endommager l'appareil.

- Ne jamais coller d'étiquette ou de feuille de protection sur le disque; ne pas utiliser de spray destiné à déposer sur le disque une couche de protection.

- Utiliser, pour écrire des informations sur la face portant l'étiquette, un feutre utilisant une encre à base d'huile. Ne jamais utiliser de stylo bille ou de stylo à pointe dure, qui risquerait d'abîmer la surface enregistrée du disque.

- Ne jamais utiliser de stabilisateurs. L'utilisation, avec cet appareil, de stabilisateurs pour CD disponibles dans le commerce, pourrait endommager les mécanismes de l'appareil et provoquer son dysfonctionnement.

- Ne pas utiliser de CD ayant une forme irrégulière (octogonale, en forme de coeur, etc.), ceux-ci risquant d'endommager l'appareil :

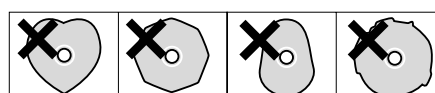

- En cas de doute quant à la manipulation des CD-R ou CD-RW, lire les instructions fournies avec le disque ou contacter directement le fabricant du disque.

### Mise en place des piles

Retirez le couvercle de la télécommande à l'aide d'un tournevis. Après avoir vérifié la polarité (⊕/⊖) des deux piles AA, insérez les piles, remettez le couvercle en place puis replacez les deux vis

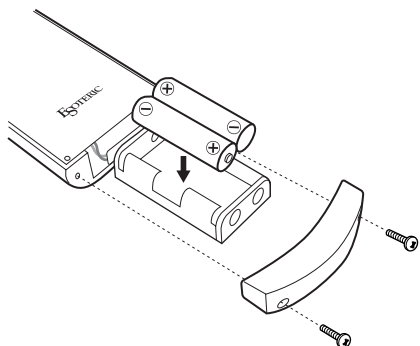

### Remplacement des piles

Si vous remarquez que la distance entre le boîtier de télécommande et le lecteur devient plus courte pour un fonctionnement correct, ceci indique que les piles sont usées. Dans ce cas, remplacer les piles par des nouvelles.

### Précautions à observer concernant les piles

- Bien placer les piles en respectant les polarités plus ⊕ et moins ⊖ .
- Utiliser des piles du même type. Ne jamais essayer d'utiliser des types de pile différents ensemble.
- Des piles ou des batteries peuvent être utilisées. Se référer à leurs étiquettes pour les précautions à respecter.
- Si le boîtier de télécommande n'est pas utilisé pendant une longue période (plus d'un mois), retirer les piles du boîtier de télécommande pour éviter des fuites de pile. Si elles coulent, essuyer le liquide dans le compartiment des piles et remplacer les piles par des neuves.
- Ne pas chauffer, démonter les piles ni les mettre au feu.

### Notes sur l'utilisation de la télécommande

- Dirigez la télécommande vers le capteur du lecteur en vous plaçant à une distance maximale de sept mètres par rapport au lecteur. Veillez à ce qu'il n'y ait pas d'obstacles entre le lecteur et la télécommande.
- N'exposez pas le détecteur du lecteur à la lumière solaire ou à toute autre source lumineuse. La télécommande risquerait dans ce cas de ne pas fonctionner correctement.
- Notez que les autres appareils fonctionnant avec une télécommande risquent de ne pas fonctionner correctement en raison des interférences des signaux infrarouge liés à l'utilisation de la télécommande du lecteur.

Si vous avez fait beaucoup de modifications au système, et voulez repartir d'options connues, restaurez les réglages usine comme suit:

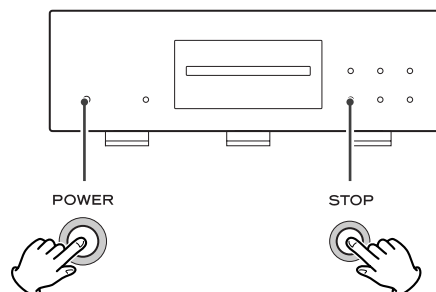

1. Avec l'appareil éteint, appuyez et maintenez enfoncé le bouton STOP.
2. Tout en maintenant le bouton STOP enfoncé, pressez l'interrupteur POWER.

Toutes les mémoires sont effacées et l'appareil reprend ses réglages usine.

# Raccordement

## PRÉCAUTION:

- Coupez l'alimentation de tous les appareils avant d'effectuer les raccordements.
- Lisez les instructions qui accompagnent chaque appareil que vous avez l'intention d'utiliser en association avec cet appareil-ci.
- Veillez à ce que chaque fiche soit soigneusement insérée. Pour éviter les ronflements et les bruits parasites, évitez d'attacher les câbles d'interconnexion parcourus par les signaux avec le cordon d'alimentation secteur ou les câbles de liaison aux enceintes.

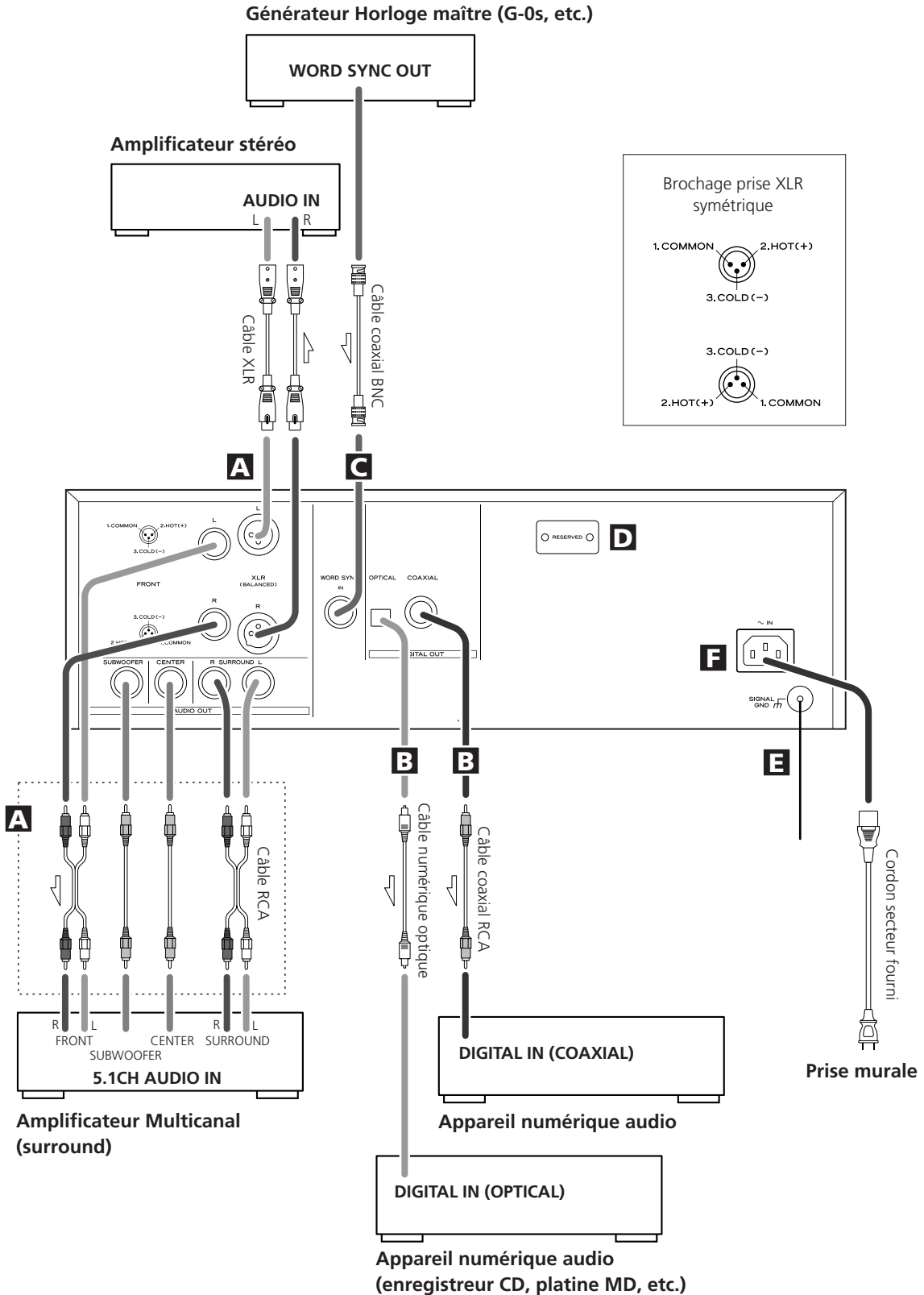

## A Prises de sortie audio analogiques

Utilisez soit les prises XLR ou RCA FRONT (avant) pour la sortie analogique stéréo.

Si votre amplificateur a des entrées audio analogiques XLR, connectez les prises XLR de l'appareil à celles de l'amplificateur, sinon utilisez les connexions RCA.

Pour les amplificateurs multicanaux (5.1) avec entrées analogiques, utilisez également une paire de câbles RCA SURROUND, les connexions CENTER et SUBWOOFER en plus de la paire avant (FRONT).

- Si vous ne connectez que deux canaux, utilisez le bouton 2CH/MULTI de la télécommande pour sélectionner "2 ch". Pour un son multicanal avec six enceintes connectées, vous pouvez sélectionner soit le mode "2ch" ou "5.1 ch". Si vous sélectionnez "2ch" et que le programme lu soit en 5.1, ce sont les voies avant droite et gauche qui sont reproduites sur les prises FRONT L et R.

## B Prises de sortie audio numériques

L'appareil peut être connecté à l'aide de câbles du commerce soit coaxiaux soit optiques (TOS) aux amplificateurs ou bien à des appareils audio tels qu'enregistreurs CD, etc.

COAXIAL: Utilisez un câble audio numérique RCA

OPTIQUE: Utilisez un câble audio numérique optique (TOS)

- La prise optique est recouverte d'un bouchon. Assurez-vous que le câble est solidement inséré, mais ne forcez pas le câble lorsque vous le branchez ou l'enlevez, afin de ne pas endommager l'appareil.

### Notes d'application

L'appareil ne fournit pas de signal de sortie en multicanal à partir de disques Super Audio CD, aussi pour disposer d'un son multicanal avec ces media vous devez vous connecter en analogique à un amplificateur de son multicanal adéquat.

## C Connecteur mot de synchro

Ceci permet de se connecter à une horloge externe de synchronisation, par le biais d'un câble coaxial BNC du commerce. Les équipements produisant un signal horloge adéquat sont des convertisseurs N/A externes, ou des générateurs de mot de synchro. Connectez la sortie SYNC OUT (ou WORD OUT) d'un tel équipement à l'appareil.

## D Insert d'extension de sortie numérique

Cet insert est réservé pour une future mise à jour, il permettra la sortie des données Super Audio CD en numérique.

## E Connexion à la masse du SIGNAL

Utilisez un câble du commerce recouvert de PVC pour connecter la prise de masse du signal de l'appareil à la masse de l'amplificateur.

- Notez que ce N'EST PAS une terre de sécurité électrique.

## F Réceptacle du cordon secteur

Après avoir fait toutes les autres connexions, insérez le cordon secteur CA fourni dans le réceptacle, puis connectez l'autre extrémité du cordon secteur dans une prise murale. Assurez-vous que la tension secteur CA correspond à celle indiquée à l'arrière de l'appareil. Consultez un électricien qualifié en cas de doute.

- Si vous devez ne pas utiliser l'appareil pour quelque temps, débranchez la prise de courant.
- Afin d'éviter tout risque de choc électrique, d'incendie, et autres, n'utilisez que le cordon secteur fourni.

# Caractéristiques de la face avant

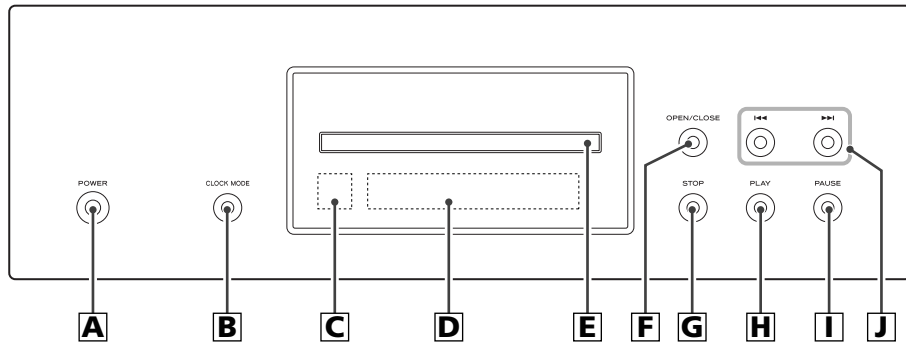

## A POWER

Pour allumer ou éteindre l'appareil. Lorsque l'appareil est sous tension, l'anneau autour du bouton s'illumine.

L'appareil tire de la prise secteur une puissance faible mais non nulle lorsque l'interrupteur POWER est sur la position OFF.

## B CLOCK MODE

Pour sélectionner une source word sync externe raccordée au connecteur WORD SYNC du panneau arrière.

## C capteur de la télécommande

Il reçoit les signaux émis par la télécommande. Dirigez la télécommande vers ce capteur lorsque vous utilisez la télécommande.

## D Afficheur

## E Tiroir du disque

## F OPEN/CLOSE

Pour ouvrir et fermer le tiroir du disque.

## G STOP

Pour arrêter la lecture. Lorsque la lecture est arrêtée, l'anneau autour du bouton s'illumine.

## H PLAY

Pour démarrer la lecture. Lorsque un disque est en cours de lecture, l'anneau autour du bouton s'illumine.

## I PAUSE

Pour mettre la lecture en pause. Lorsque la lecture est momentanément mise en pause, l'anneau autour du bouton s'illumine.

## J SKIP (◀◀ / ▶▶)

Pour passer d'une plage à l'autre. En maintenant ces boutons appuyés plus d'une seconde la vitesse de lecture change.

## Afficheur

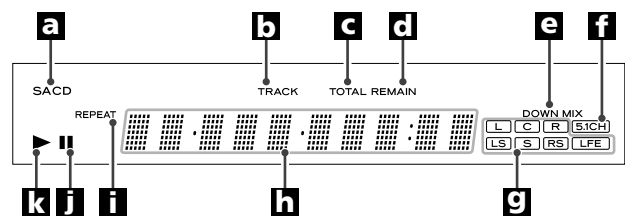

## a Type de disque

Indique le type de disque chargé.

## b TRACK

Indique que le nombre de plages d'un CD ou Super Audio CD est affiché.

## c TOTAL

Indique que le temps total est affiché.

## d REMAIN

Indique que le temps restant est affiché.

## e DOWN MIX

S'illumine lorsque la source multicanaux est remixée en 2 canaux.

## f 5.1CH

S'illumine pour montrer que le mode 5.1 analogique a été sélectionné.

## g Indicateurs de canaux

S'illuminent pour montrer quels canaux sont en cours d'utilisation.

## h Zone Message

Affichage alphanumérique des temps, titres, et messages d'état etc.

## i REPEAT

S'illumine lorsque la lecture à répétition est sélectionnée.

## j Pause

S'illumine lorsque la lecture est mise en pause.

## k Playback

S'illumine en lecture.

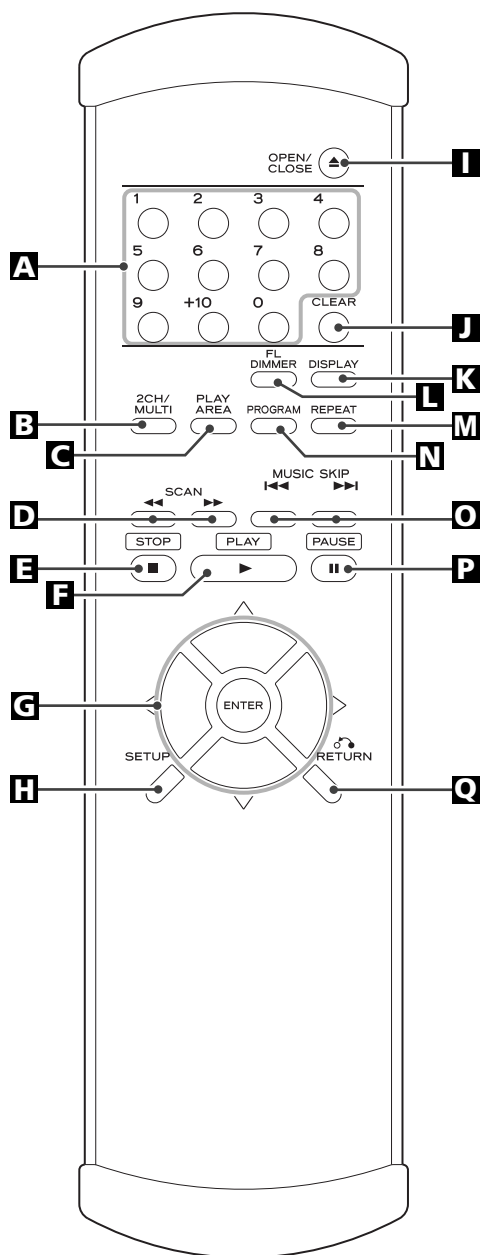

## **A** Touches numériques

Pour sélectionner les plages par leur numéro, etc.

## **B** 2CH/MULTI

Pour basculer entre les modes audio stéréo deux canaux et son multicanal (surround).

## **C** PLAY AREA

Pour sélectionner l'aire de lecture sur les disques Super Audio CD.

## **D** SCAN (◀◀/▶▶)

Pour le balayage en lecture.

## **E** STOP

Équivalent au bouton STOP sur la face avant.

## **F** PLAY

Équivalent au bouton PLAY sur la face avant.

## **G** Curseurs et touche ENTER

Utilisez ces touches dans le mode configuration.

## **H** SETUP

Utilisez cette touche pour entrer ou sortir du menu de configuration.

## **I** OPEN/CLOSE

Duplique les fonctions du bouton OPEN/CLOSE sur la face avant.

## **J** CLEAR

Pour effacer les erreurs de saisie, etc.

## **K** DISPLAY

Pour changer le mode d'affichage.

## **L** FL DIMMER

Pour régler la luminosité de l'affichage de la face avant.

## **M** REPEAT

Pour activer le mode lecture à répétition.

## **N** PROGRAM

Pour programmer l'ordre de lecture.

## **O** MUSIC SKIP (◀◀/▶▶)

Équivalents aux boutons SKIP sur la face avant.

## **P** PAUSE

Équivalent au bouton PAUSE sur la face avant.

## **Q** RETURN

Utilisez cette touche pour revenir d'un niveau dans le menu de configuration.

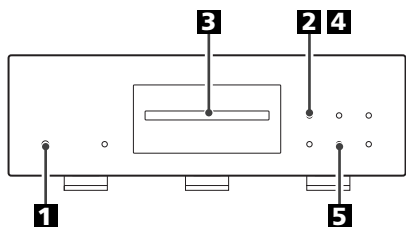

**1** Allumez l'appareil en appuyant sur son bouton POWER.



Le bouton et l'affichage s'allument.

**2** Appuyez sur le bouton OPEN/CLOSE.



Le tiroir s'ouvre après une seconde ou deux (ce retard est dû au mouvement du mécanisme interne avant l'ouverture).

**3** Insérez le disque avec l'étiquette sur le dessus.

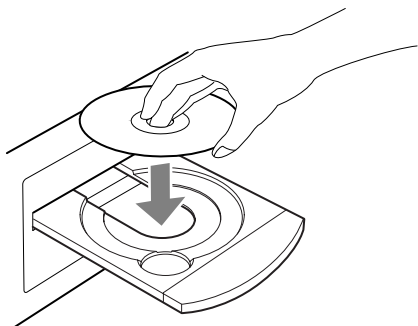

- Assurez-vous que le disque est bien centré, afin d'éviter tout dysfonctionnement ou perturbation du tiroir de l'appareil.

**4** Appuyez à nouveau sur le bouton OPEN/CLOSE.



Le tiroir se ferme. Faites attention de ne pas vous coincer les doigts.

L'appareil lit le disque (cela peut prendre quelques instants).

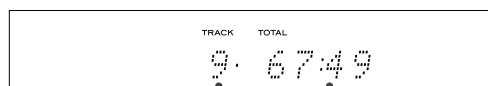

Nombre de plages sur le disque      Durée totale du disque

**5** Appuyez sur le bouton PLAY pour démarrer la lecture.



**Mettre en pause**

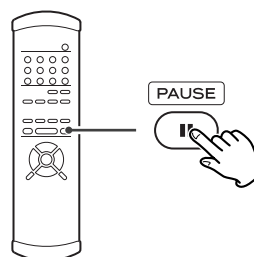

Appuyez sur le bouton PAUSE pour mettre la lecture en pause (l'anneau entourant le bouton PAUSE de l'appareil principal s'allume).

Appuyez sur PLAY ou PAUSE pour reprendre la lecture.

**Arrêter la lecture**

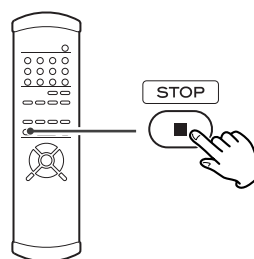

Appuyez sur la touche STOP pour arrêter la lecture (l'anneau entourant le bouton STOP de l'appareil principal s'allume).

**Ouvrir et fermer le tiroir**

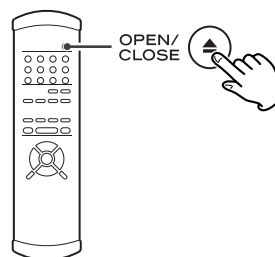

Appuyer sur OPEN/CLOSE ouvre le tiroir s'il est fermé, et ferme le tiroir s'il est ouvert. Quand on ouvre le tiroir alors que l'appareil est en lecture, cela peut prendre quelques secondes avant que le disque soit "déchargé" puis que le tiroir s'ouvre.

## Sauts en lecture

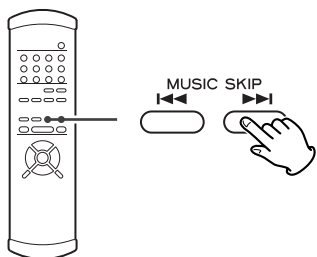

Appuyez sur le bouton MUSIC SKIP (◀◀ ou ▶▶) à répétition jusqu'à ce que la plage désiré soit trouvé. La plage sélectionné sera lu à partir de son début.

- Si la touche ◀◀ est pressée une seule fois en lecture, la lecture retourne au début de la plage. Si on re-appuie à moins d'une seconde du début de la plage, la lecture reprend au début de la plage précédant (ainsi en appuyant deux fois rapidement on fera reculer de deux plages, etc.)
- Si on saute des plages tandis que la lecture est en pause ou arrêtée, la lecture est suspendue ou arrêtée au début de la plage sélectionné.
- En mode lecture programmée, ces touches se déplacent entre les plages dans l'ordre programmé.

## Sélection d'une plage

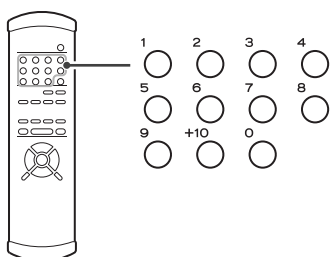

Utilisez les touches numériques pour sélectionner en lecture les plages. Utilisez la touche +10 pour entrer le premier digit des nombres supérieurs à 9 (des pressions répétées s'affichent 1-, 2-, 3- etc.) et les touches individuelles (0 à 9) pour le second digit, ou pour les numéros des plages à un seul chiffre.

La lecture démarre à partir de la plage sélectionnée, sans tenir compte du fait que la plage soit sélectionnée en lecture ou si la lecture est arrêtée ou en pause.

Utilisez la touche CLEAR pour effacer des entrées erronées.

## Lecture accélérée

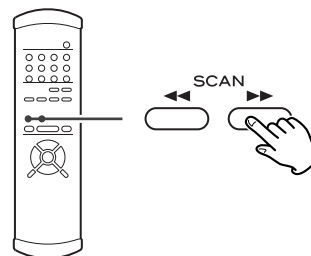

En lecture, utilisez la touche SCAN (◀◀ ou ▶▶) pour avancer et reculer. Appuyez sur PLAY pour redémarrer en lecture à vitesse normale à l'endroit désiré.

A chaque pression sur les touches SCAN la vitesse de lecture augmente.

Il y a trois vitesses:

Rapide (1) → Rapide (2) → Rapide (3)  
→ Lecture (vitesse normale)

- Vous pouvez aussi utiliser les boutons SKIP de l'appareil principal. Pour démarrer la lecture accélérée (ou pour en changer la vitesse), appuyez et maintenez le bouton SKIP enfoncé plus d'une seconde.

### Notes

La lecture accélérée peut fonctionner à travers les limites des plages.

Si la lecture accélérée vers l'arrière atteint le début du disque, la lecture normale démarre à partir du début.

Si la lecture accélérée vers l'avant atteint la fin du disque, la lecture accélérée et la lecture normale s'arrêtent.

## Sélection de la zone de lecture

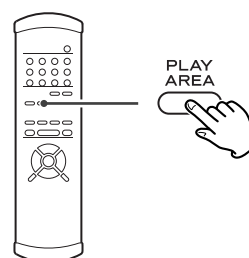

Certains disques Super Audio CD contiennent deux zones audio séparées ou plus.

Lorsque la lecture est arrêtée, utilisez la touche PLAY AREA pour sélectionner la zone de lecture.

La lecture programmée vous permet de lire 30 plages dans l'ordre que vous décidez.

**1 Appuyez sur la touche PROGRAM (soit en lecture soit à l'arrêt).**

Si une plage est en cours de lecture (ou en pause au milieu d'une plage), cette plage est ajoutée en tant que premier item de la liste programmée.

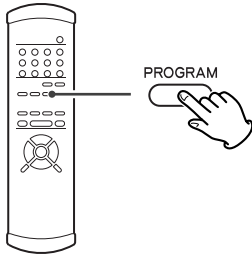

**2 Utilisez les touches numériques pour ajouter des plages à la liste de lecture programmée.**

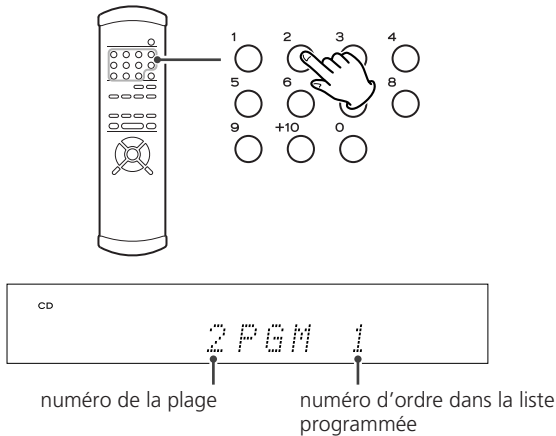

Utilisez la touche +10 et les touches 0 à 9 de la même façon que pour sélectionner les plages. Continuez à presser les touches numériques pour ajouter des plages.

- Corrigez les erreurs avec la touche CLEAR (la dernière entrée est effacée)
- Vous pouvez seulement sélectionner des plages existantes sur le disque (en d'autres termes, si le disque a 6 plages vous ne pouvez pas sélectionner la plage 7!).

**3 Terminez la programmation en appuyant sur PLAY.**

La lecture programmée commence (si le disque est en train d'être lu pendant que vous créez l'ordre de lecture, il n'y a pas besoin d'appuyer sur PLAY).

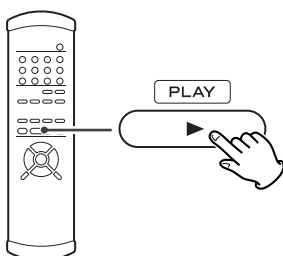

Sautez d'une plage à l'autre dans l'ordre de la liste de lecture programmée en utilisant les touches SKIP (I◀◀/▶▶I).

**Effacer la dernière plage de la liste**

Appuyez sur la touche CLEAR pour effacer le dernier plage de la liste.

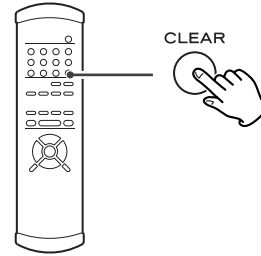

**Ajouter des plages à la liste**

Utilisez les touches numériques pour ajouter des plages à la liste.

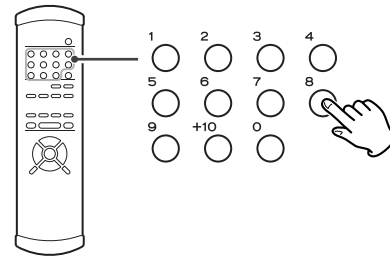

**Effacer tout le programme**

Appuyez sur la touche PROGRAM pour effacer le programme (la lecture continue à l'endroit en cours). La touche OPEN/CLOSE ou le bouton POWER effacent aussi le programme.

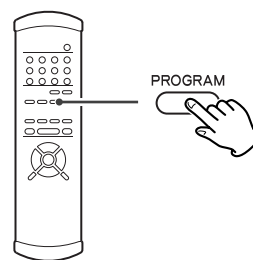

## Mode lecture a répétition

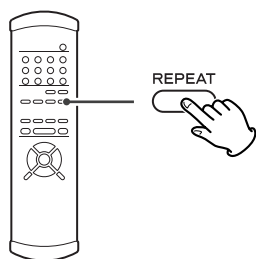

Utilisez la touche REPEAT pour sélectionner le mode de lecture à répétition.

A chaque pression sur la touche REPEAT les fonctions se modifient suivant le cycle:

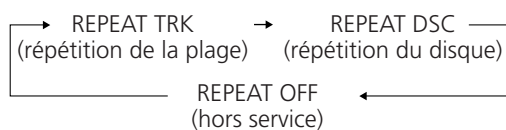

- L'arrêt de la lecture met fin au mode répétition.
- Cette caractéristique n'est pas disponible pour tous les disques.
- Les touches suivantes annulent le mode lecture à répétition:  
STOP, OPEN/CLOSE, POWER.

### Répétition d'une plage

Quand ce mode est sélectionné, la plage sélectionnée en cours est répétée. Si une autre plage est sélectionnée pendant la lecture à répétition, la nouvelle plage sélectionnée est répétée.

### Répétition d'un disque

Tous les contenus du disque sont répétés.

### Répétition programmée

Si la répétition programmée a été sélectionnée, tout le programme est répété.

A chaque pression sur la touche REPEAT les fonctions se modifient suivant le cycle: REPEAT PGM (répétition programmée) et REPEAT OFF (la lecture programmée s'enclenche).

## Atténuation de la luminosité de l'afficheur

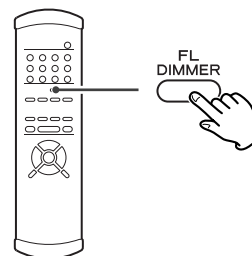

La luminosité de l'affichage de l'appareil principal peut être atténuée pour s'adapter à l'environnement où vous écoutez la musique. Il y a trois niveaux et une position "off" (coupé).

**Utilisez la touche FL DIMMER pour faire défiler ces réglages.**

Notez que la position OFF n'est pas mémorisée à l'extinction de l'appareil. Lorsque l'appareil est éteint avec l'affichage coupé, puis rallumé, l'affichage est restauré avec la luminosité minimum.

## Sortie son analogique

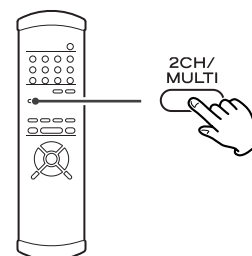

Lorsque la lecture est arrêtée, utilisez la touche 2CH/MULTI pour sélectionner l'audio 2CH (stéréo) ou MULTI (son multicanal) via les sorties analogiques.

Notez que si un programme avec contenu multicanal est lu avec le mode 2-channel sélectionné, le programme multicanal sera réduit par mixage sur deux canaux, et le programme multicanal sera réduit par mixage sur deux canaux, et transféré via les sorties L et R.

- Ce réglage est aussi repris dans le menu de configuration.
- L'indicateur 5.1CH s'illumine quand "Multi ch" est sélectionné.

## Changement du mode d'affichage

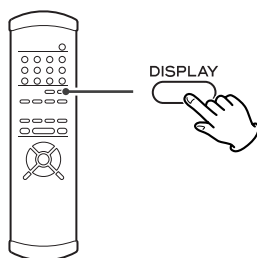

En lecture, il est possible de changer l'affichage comme montré ici.

- La touche DISPLAY ne fonctionne pas pendant la lecture programmée.

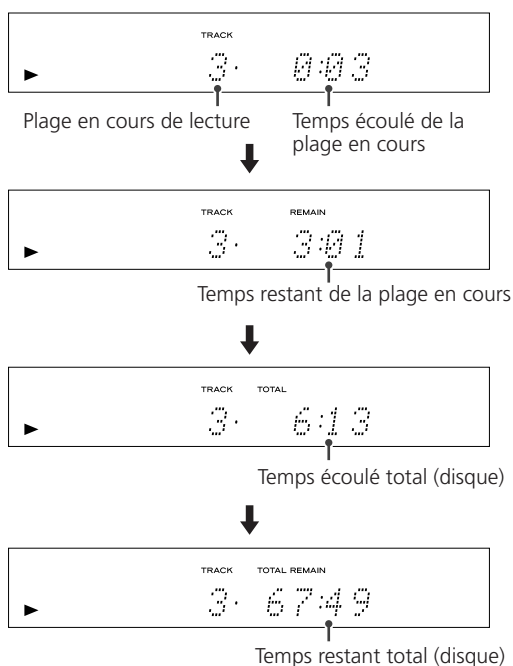

## Mot de synchro

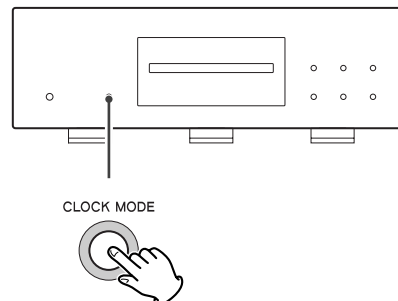

### Word sync

Pour une lecture de haute précision, vous pouvez utiliser la sortie word clock (sync) d'un appareil externe tel que D-70 ou G-0 pour synchroniser votre système audio complet.

**Utilisez le bouton CLOCK MODE (appareil principal) pour commuter entre "Word M1 ON" et "Word OFF".**

Lorsque l'appareil se synchronise sur l'horloge externe, l'anneau lumineux autour du bouton clignote. Quand il est verrouillé, le bouton s'illumine.

- Notez que la connexion de synchro doit être faite avant que le bouton CLOCK MODE soit pressé. Si aucun signal word sync valide n'est reçu, l'afficheur affiche "No Word!" (pas de mot de synchro).
- Cet appareil peut répondre à des signaux de synchronisation jusqu'à 176.4 kHz, et change automatiquement selon le signal d'entrée.

### Mode horloge

**Lorsque "Word ON" est sélectionné, appuyez sur le bouton CLOCK MODE plus de 3 secondes pour commuter entre "M1 (mode 1)" et "M2 (mode 2)".**

Typiquement, sélectionnez M1.

M1 est plus précis et prend significativement plus longtemps pour se verrouiller en comparaison de M2. Si le verrouillage ne peut être atteint (le bouton CLOCK MODE clignote et l'affichage indique "WRD UNLCK!") en employant M1, sélectionnez M2.

## 1 Mettez l'appareil principal sous tension.

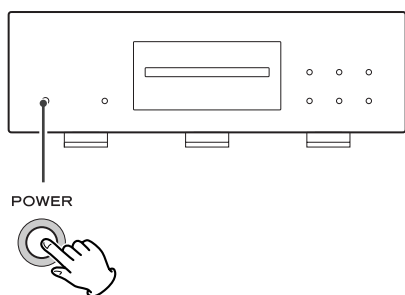

## 2 Appuyez sur la touche SETUP pour entrer dans le menu de configuration.

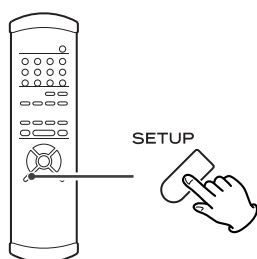

"AudioSetup" s'affiche sur l'afficheur.

- Dans ce manuel, les réglages usines sont marqués d'un astérisque "\*".
- Bien qu'il soit possible d'entrer dans l'écran de configuration en cours de lecture, toutes les fonctions du menu ne seront pas disponibles. Pour étendre le nombre de fonctions appuyez sur STOP.
- Sortez du menu en pressant une fois encore SETUP.

## 3 Utilisez les curseurs pour naviguer dans les menus.

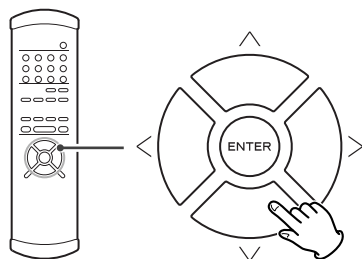

- Rapportez vous au tableau du menu de configuration à la page suivante.
- Les options que vous pouvez changer sont marquées ">".
- Utilisez les curseurs gauche et droit (ou la touche RETURN) pour revenir d'un niveau dans le menu de configuration.

## 4 Lorsqu'une option marquée d'un ">" est affichée, utilisez les curseurs haut et bas pour changer le réglage, et appuyez sur la touche ENTER pour confirmer l'entrée.

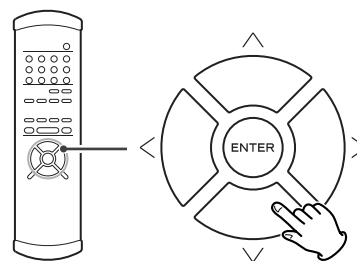

- Lorsqu'une valeur numérique (telle qu'une distance d'enceinte) est changée la valeur est confirmée sans appuyer sur ENTER.
- Les fonctions de menu individuelles sont décrites pages 39 à 40.
- Répétez les pas 3 et 4 autant que nécessaire.

## 5 Sortez du menu en pressant une fois encore SETUP.

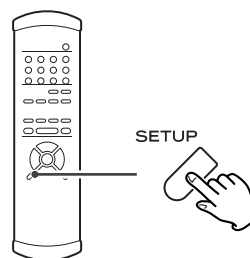

# Réglage

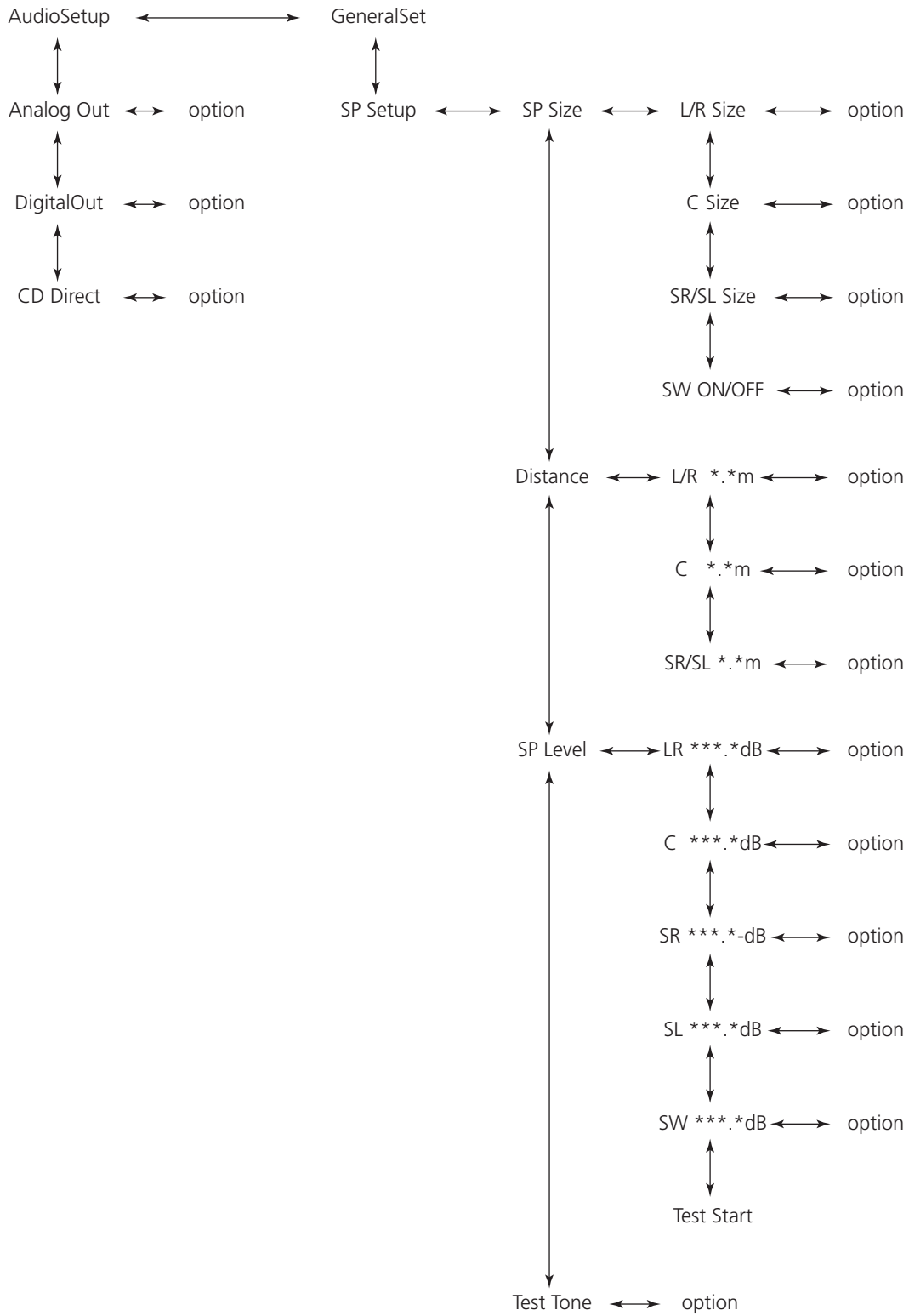

### Réglages sortie analogique (Analog Out)

Lorsqu'une option marquée d'un ">" est affichée, utilisez les curseurs haut et bas pour changer le réglage, et appuyez sur la touche ENTER pour confirmer l'entrée.

#### 2ch \*

L'audio sort sur les bornes FRONT L et R (avant gauche et droite). Si la source est en multicanal, elle est réduite par mixage sur 2 canaux. Utilisez ce réglage lorsque vous n'avez pas de connexions analogiques multicanal.

#### Multi Channel (multicanal)

Utilisez ce réglage quand l'appareil est relié à un amplificateur AV multicanal avec des entrées analogiques 5.1. Le son sort sur les six sorties analogiques multicanal.

- Notez que le volume audio change lorsque on passe de 2-canaux à multicanal.
- Les enceintes doivent être correctement configurées pour un usage multicanal, voir page 39 pour les détails.

### Réglages sortie numérique (DigitalOut)

Lorsqu'une option marquée d'un ">" est affichée, utilisez les curseurs haut et bas pour changer le réglage, et appuyez sur la touche ENTER pour confirmer l'entrée.

#### ON \*

L'audio sort sur les bornes numériques.

#### OFF

L'audio ne sort pas sur les bornes numériques. Si vous n'utilisez pas les bornes numériques, nous suggérons que vous utilisiez ce réglage OFF pour un meilleur son analogique.

- Il n'est pas possible d'avoir une sortie numérique à partir de disques Super Audio CD.

### CD Numérique Direct (CD Direct)

Lorsqu'une option marquée d'un ">" est affichée, utilisez les curseurs haut et bas pour changer le réglage, et appuyez sur la touche ENTER pour confirmer l'entrée.

Ce réglage n'est actif que lors de la lecture de CD audio.

#### Direct \*

Le réglage d'enceinte est ignoré.

#### Normal

Le réglage d'enceinte que vous avez fait est utilisé.

Utilisez ces menus de réglages des enceintes lorsque vous raccordez un amplificateur AV pourvue sorties analogiques, en utilisant le réglage son multicanal 5.1 (c'est inutile quand vous n'utilisez pas des raccordements analogiques pour son multicanal).

- Lorsque "Direct" est choisi comme option de lecture du CD (voir page 39), les réglages effectués ici sont ignorés.
- Ces menus pour enceintes vous permettent sélectionner leur taille, la distance de votre position d'écoute, et les niveaux relatifs, tout comme la génération d'un signal test.

### Dimension des enceintes (SP Size)

Sélectionnez la taille (Large\* or Small) [grande\* ou petite] indépendamment pour les L/R (paire d'enceintes avant), la C (enceinte centrale) et les SR/SL (paire d'enceintes surround). Activer le caisson de graves (SW) ON\* ou OFF (si vous n'avez pas de caisson).

#### Large \* (grande)

Sélectionnez ce réglage quand les enceintes raccordées peuvent pleinement reproduire les sons en dessous de 80 Hz.

#### Small (petite)

Sélectionnez ce réglage quand les enceintes raccordées sont plutôt petites et ne peuvent reproduire les sons en dessous de 80 Hz. Lorsque ce réglage est sélectionné, les fréquences graves en dessous de 80 Hz sont retransmises par le caisson de graves (s'il n'y a pas de caisson de graves raccordé aux enceintes avant).

#### OFF (hors service)

Sélectionnez ceci quand aucune enceinte n'est raccordée. Le son sort des enceintes avant (ou surround).

- Lorsque les enceintes avant sont réglées sur "Small", le caisson de graves se règle automatiquement sur "ON" (en service). Vous ne pouvez pas le régler sur "OFF".

#### ON (en service, caisson de graves seulement)

Sélectionnez ceci quand un caisson de graves actif est raccordé.

- Pour le centre et la paire surround en option, si ces enceintes ne sont pas physiquement présentes, vous pouvez sélectionner OFF pour interdire toute sortie sur ces canaux (vous ne pouvez pas couper la paire avant L/R). Toute enceinte coupée sera mixée en réduction (si l'option "downmix" est sélectionnée) sur les autres canaux actifs.
- Activer le mixage en réduction "downmix" peut affecter le volume global.

### Distance des enceintes (Distance)

Idéalement, les enceintes devraient être placées de telle façon qu'elles soient toutes à la même distance de la position d'écoute. Si ce n'est pas possible, vous devriez utiliser la méthode décrite ci-dessous pour les ajuster individuellement. Il est aussi possible d'ajuster toutes les distances ensemble. Le but de ces réglages est de fournir la meilleure synchronisation son image en retardant le son de la valeur appropriée. Le caisson de graves n'est pas compris dans ce réglage (son placement est moins critique que ceux des autres enceintes).

Le réglage L/R change la distance de toutes les enceintes ensemble. L'appui sur le curseur du haut ajoute 0,1m à chaque valeur, et l'appui sur le curseur du bas retranche 0,1m de chaque valeur. Les distances sont mesurées en mètres (1 mètre = un peu plus de 3 pieds, et 0,1 mètre = environ 4 pouces).

Exécuter cette opération avant de régler les distances des autres enceintes.

Après le réglage des distances d'enceintes L/R, C et SR/SL ensemble, vous pouvez alors régler les distances de la voie centrale et de la paire surround. Leur distance minimum est de 0m et le maximum est de 9m, avec les restrictions supplémentaires décrites ici.

- La distance de la voie centrale ne peut pas être plus grande que celle de la paire gauche/droite (L/R) et doit être au minimum inférieure de 1,7m à cette distance L/R. Ainsi par exemple, si la distance de la paire avant gauche-droite est réglée à 5.0m, la distance de la voie centrale doit être comprise entre 3,3m (5 – 1,7) et 5m.
- La distance que vous affectez à la paire surround SR/SL ne peut pas être plus grande que la distance affectée à la paire L/R (et doit être au minimum inférieure de 9m à cette distance). Ainsi avec la paire L/R à 5m, la distance de la paire SR/SL peut être réglée entre 0m et 5m.

### Niveaux Enceintes (SP Level)

Utilisez ce réglage pour fixer les niveaux relatifs des enceintes. Vous pouvez fixer la paire L/R ensemble, et la voie centrale, et la paire surround arrière indépendamment, tout comme le caisson de graves. La valeur maximum que vous pouvez fixer ici est +6dB et le minimum -12dB, avec ces réglages par incréments de 0.5dB. Le réglage par défaut est de 0dB pour chaque canal.

#### 1. sélectionnez "Test Start" et appuyez sur ENTER.

L'appareil produit tour à tour sur chaque canal du bruit rose au niveau spécifié.

- Ajustez le volume général de votre amplificateur au niveau normal d'écoute.

#### 2. Sélectionnez une enceinte à l'aide des curseurs haut et bas.

#### 3. Appuyez sur le curseur droit.

#### 4. Ajustez les niveaux en utilisant les curseurs haut et bas.

#### 5. Lorsque le réglage est terminé, appuyez sur la touche SETUP pour sortir du menu de configuration.

### Durée du signal test (Test tone)

Sélectionnez l'item de menu "Test tone", et choisissez entre 2, 5\* et 10 secondes. Cela représente la durée de temps d'émission de la tonalité d'essai pour chaque enceinte lorsque "Test Start" est sélectionné.

En cas de problème avec l'appareil, prenez le temps de lire ce tableau et de voir si vous pouvez résoudre le problème tout seul avant de faire appel à votre revendeur ou au centre d'assistance TEAC.

## Pas d'alimentation

- Vérifiez le raccordement au secteur. Vérifiez que la prise n'est pas commandée par un interrupteur, si c'est le cas allumez l'interrupteur. Assurez vous qu'il y a bien du courant en branchant un autre appareil comme une lampe ou un ventilateur.
- Appuyez sur l'interrupteur secteur de l'appareil principal pour le mettre sous tension.

## La télécommande ne fonctionne pas

- Appuyez sur l'interrupteur secteur de l'appareil principal pour le mettre sous tension.
- Si les piles sont usées changez-les.
- Utilisez la télécommande à une distance d'environ (5m /15ft) et dirigez-la vers la face avant de l'appareil.
- Enlevez tous les obstacles qui se trouvent éventuellement entre la télécommande et l'appareil.
- Si une lumière puissante est allumée à proximité de l'appareil, éteignez-la.

## L'appareil émet un bourdonnement ou un bruit sourd

- Placez l'appareil le plus loin possible du téléviseur.
- Vérifiez que les câbles des haut-parleurs sont éloignés le plus possible de l'alimentation secteur

## L'appareil ne lit pas le disque

- Réinsérez le disque en veillant à ce que l'étiquette soit tournée vers le haut.
- Cet appareil ne permet pas de lire les CD-ROM. Utilisez les disques prévus pour cet appareil (voir page 26).
- Si le disque est sale, nettoyez la surface du disque.
- Le disque inséré est vierge. Mettez un disque préenregistré.
- En cas de présence de condensation sur l'appareil, laissez l'appareil pendant une heure ou deux sous tension (voir page 42)
- Si une autre opération est en cours, attendez un moment puis essayez à nouveau.

## Les réglages sont effacés.

- Lorsque l'alimentation est soudain coupée en raison d'une panne de courant ou si le cordon a été débranché, les réglages seront effacés. Veillez à mettre l'appareil hors tension en appuyant sur l'interrupteur POWER, avant de débrancher le cordon d'alimentation.

## Impossibilité d'accéder à certains réglages du menu de configuration

- Bien qu'il soit possible d'entrer dans l'écran de configuration en cours de lecture, toutes les fonctions du menu ne seront pas disponibles. Pour étendre le nombre de fonctions appuyez sur STOP (voir page 37).

## Le son saute.

- Placez l'appareil sur une surface stable afin d'éviter les vibrations et les chocs.
- Si le disque est sale, nettoyez la surface du disque.
- N'utilisez pas de disques rayés, abîmés ou gondolés.

## Aucun son ne sort ou le son est très faible.

- Vérifiez que l'amplificateur et les haut-parleurs sont bien branchés.
- Vérifiez que l'amplificateur fonctionne correctement.
- Vérifiez le réglage de la sortie audio. (voir page 39)
- Si l'amplificateur est connecté sur la sortie DIGITAL OUT, réglez l'option Digital Out sur "ON". (voir page 39).

## Pas de sortie audio multicanal

- Réglez la sortie analogique sur "Multi-Channel", ou utilisez la touche 2CH/MULTI de la télécommande pour changer les réglages (voir page 39).
- Changer la configuration des enceintes si nécessaire (voir page 39).
- Les disques Super Audio CD peuvent avoir plus d'une zone de lecture, toutes ne contiennent pas des données audio multicanal. Choisissez une zone d'audio multicanal. (voir page 33).

### Le volume global est faible, ou la balance entre les enceintes est étrange

- Le niveau d'une enceinte (ou celui d'une paire d'enceintes) a été réglé trop bas ou trop haut dans la configuration des enceintes (voir page 40). Corrigez les niveaux.
- Lorsque vous configurez les tailles d'enceintes, attribuer des réglages "small" et "off" à des enceintes autres que le caisson de graves peut affecter le volume du caisson de graves. Ajustez le niveau du caisson lui-même. (voir page 39)

### Pas de sortie numérique

#### L'enregistrement audio numérique n'est pas possible sur un autre appareil

- Vérifiez que le réglage Digital Out est sur "ON" (voir page 39)
- Un Super Audio CD ne peut pas délivrer un signal numérique en sortie.
- Les contenus protégés (copy-prohibit) ne peuvent pas être copiés en numérique.

### Le bouton CLOCK MODE clignote et l'affichage indique "No Word!"

- Le mode word sync est sélectionné, mais il n'y a pas d'horloge source. Coupez le mode word sync (voir page 36).
- Aucun mot de synchronisation n'est reçu. Vérifiez les câbles, les raccordements et les réglages du générateur horloge.

### Le bouton CLOCK MODE clignote et l'affichage indique "WRD UNLCK!"

- Un signal word sync invalide est reçu. Vérifiez les réglages du générateur horloge.

Si malgré ces indications, vous ne parvenez pas à faire fonctionner normalement l'appareil, débranchez le cordon d'alimentation du secteur et rebranchez-le.

### Risque de condensation

En cas de déplacement de l'appareil (ou d'un disque) d'un endroit froid vers un endroit chaud, ou en cas d'utilisation après un changement de température brutale, il y a un risque de condensation. La vapeur contenue dans l'air peut se condenser sur le mécanisme interne et affecter le bon fonctionnement de l'appareil. Pour éviter ceci, ou au cas où cela venait à se produire, laissez l'appareil sous tension pendant une heure ou deux. Ceci lui permettra de se stabiliser à la température ambiante.

### Entretien

Si la surface de l'appareil est sale, nettoyez-la avec un chiffon doux ou utilisez une solution diluée de savon doux. Veillez à ce qu'il ne reste pas de produit sur l'appareil. N'utilisez jamais de diluant, de benzène ou d'alcool, ceux-ci risquant d'endommager la surface de l'appareil.

#### Pour l'Europe

#### Mise au rebut de votre ancien appareil



1. Quand ce symbole de poubelle sur roues barrée d'une croix est joint à un produit, cela signifie que ce produit est couvert par la Directive Européenne 2002/96/EC.
2. Tous les produits électriques et électroniques doivent être jetés séparément des ordures ménagères via des collecteurs désignés agréés par le gouvernement ou les autorités locales.
3. La gestion correcte de l'élimination de votre ancien appareil aide à prévenir les conséquences potentiellement négatives pour l'environnement et la santé humaine.
4. Pour des informations plus détaillées sur la mise au rebut de votre ancien appareil, veuillez contacter votre mairie, le service de traitement des ordures ou le magasin dans lequel vous avez acheté le produit.

## Généralités

Système . . . . .	Super Audio CD et CD
Alimentation	
Modèle Europe . . . . .	230 Vca 50 Hz
Modèle Etats-Unis/Canada . . . . .	120 Vca 60 Hz
Modèle Corée . . . . .	220 Vca 60 Hz
Puissance absorbée . . . . .	40 W
Poids . . . . .	25 kg
Dimensions (LxHxP) . . . . .	442 x 153 x 353 mm
Température de fonctionnement . . . . .	+5 °C à +35 °C
Humidité . . . . .	5% à 85% (sans condensation)
Température de stockage . . . . .	-20 °C à +55 °C
Pays d'origine . . . . .	Japon

## Sortie Audio (Audio analogique)

Prises . . . . .	Prises XLR (2 canaux) x 1 Prises RCA (5,1 multicanal) x 1
Niveau maximum de sortie (1 kHz, pleine échelle)	2,5 Vrms (RCA) 2,3 Vrms (XLR)
Niveau nominal de sortie (1 kHz, pleine échelle -20dB)	250 mVrms (RCA) 230 mVrms (XLR)
Réponse en fréquence . . . . .	5Hz à 58 kHz (Super Audio CD)
Rapport signal/bruit (S/B) . . . . .	112 dB (Super Audio CD, 1 kHz)
Plage dynamique . . . . .	106 dB (Super Audio CD, 1 kHz)
Distorsion harmonique totale . . . . .	0,001% (Super Audio CD, 1 kHz)

## Sortie audio (numérique)

OPTICAL . . . . .	Prise numérique optique x 1, -15 à -21 dBm
COAXIAL . . . . .	Prise RCA x 1, 0,5 Vp-p/75Ω

## Format d'entrée WORD SYNC

Prises . . . . .	BNC
Niveau d'entrée . . . . .	4,5 Vp-p/75Ω

L'appareil principal peut accepter et se synchroniser sur les fréquences de sortie suivantes des appareils externes :  
44,1kHz, 88,2kHz, 176,4kHz

## Accessoires

- Cordon d'alimentation x 1
- Télécommande (RC-941) x 1
- Piles (AA, R6, SUM-3) x 2
- Tournevis x 1
- Feuille feutrée x 3
- Manuel du propriétaire x 1
- Carte de garantie x 1

- Les caractéristiques et la présentation peuvent être modifiées sans avis préalable.
- Poids et dimensions sont approximatifs.
- Les illustrations peuvent légèrement différer des modèles de production..

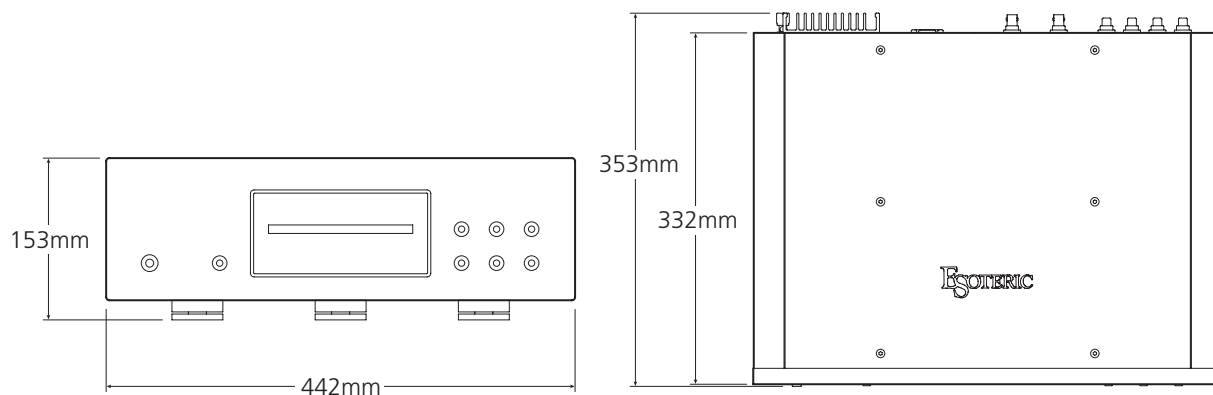

### **Magnesium-Disc-Teller und eine Brücke aus SS400-Stahl im weltweit ersten VRDS-Laufwerk für Super Audio CD-Player**

Dank seines CD-Halterungssystems, das die CD vollflächig an den Drehtellermechanismus anpresst, verhindert dieses VRDS-Laufwerk der neuesten Generation jegliche Eigenvibration der CD. Gleichzeitig werden Fertigungsfehler und Verformungen der Disc eliminiert, wodurch der Lesewinkel vom optischen Abtastsystem zu den Pits (optischen Vertiefungen) auf der Disc sehr konstant bleibt. Dies reduziert Lesefehler und daraus resultierende Timing-Probleme erheblich.

Die Wiedergabe von Super Audio CDs erfordert hohe Rotationsgeschwindigkeiten und ein entsprechend hohes Maß an Präzision. Daher besitzt der X-01 einen aus Magnesium gefertigten Drehteller. Dieser Werkstoff weist lediglich ein Drittel des spezifischen Gewichts von Aluminium auf und verfügt über exzellente mechanische Dämpfungseigenschaften. Die Laufwerksbrücke aus SS400-Stahl besitzt zwei präzisionsgefertigte Kugellager und ist direkt auf einer 5 mm starken und ebenfalls aus Stahl gefertigten Grundplatte montiert.

### **Kernloser Motor mit Neodym-Magneten**

Ein neu entwickelter, bürstenloser Dreiphasen-Spindelmotor liefert die für die Wiedergabe von Super Audio CDs erforderliche hohe Rotationsgeschwindigkeit des Drehtellers. Dieser Antrieb des kugelgelagerten Disc-Tellers garantiert dessen gleichförmige, erschütterungs- und vibrationsfreie Rotation.

Ausgiebige Untersuchungen haben ergeben, dass Neodym der optimale magnetische Werkstoff für diese Anwendung ist. Neodym absorbiert Schwankungen in der elektrischen Spannungsversorgung des Motors und übt lediglich minimalen Einfluss auf die Audiokomponenten des X-01 aus.

### **Auf einem Schlitten mit Servo-Feedback-Loop-Steuerung montiertes, konstant ausgerichtetes optisches Abtastsystem**

Das Laser-Abtastsystem ist auf einem Schlitten mit starrer Achse montiert, wodurch die Linse, der Laserstrahl und folglich auch die optische Achse des Systems konstant senkrecht ausgerichtet ist. Der Schlitten wird von einem bürstenlosen Dreiphasenmotor mit Hall-Element-Erkennung angetrieben. Eine Servo-Feedback-Schaltung überwacht und steuert die Rotationsgeschwindigkeit des Schlittens, wodurch er stets exakt und optimal positioniert wird.

### **Stabiles Chassis mit drei punktgelagerten Standfüßen**

Der X-01 besitzt eine stabile 5 mm starke stählerne Grundplatte. Sein gesamter Aufbau ist in drei logische Gruppen aufgeteilt, so dass eine gegenseitige, störende Beeinflussung der einzelnen Komponenten durch Interferenz nahezu ausgeschlossen werden kann. Das VRDS-Laufwerk ist auf äußerst verwindungssteifen Sockeln montiert. Das

Gehäuse wird von drei massiven Standfüßen aus gehärtetem Stahl getragen. Die so erzielte mechanische Entkopplung garantiert, dass externe Erschütterungen sich nicht auf den X-01 übertragen.

### **Gebürstetes Aluminium unterstreicht die Konstruktionsqualität**

Die Front- und Seitenteile sowie die Deckplatte des X-01 bestehen aus massiven Platten aus gebürstetem Aluminium. Diese qualitativ hochwertige und luxuriöse Ausführung entspricht dem Gesamtkonzept, das voll und ganz auf Qualität ausgerichtet ist. Dies zeigt sich auch in Details wie der beleuchteten Umrandung der Bedienelemente, dem gefrästen Logo und der Disc-Schublade aus gefrästem Aluminium.

### **Außergewöhnliches Design und Ausstattungsmerkmale**

Der X-01 ist mit Abstand der modernste Player zur Wiedergabe Super Audio CDs. Getrennte Netzteile für jede Hauptfunktionsgruppe (Verarbeitung digitaler Audiosignale, D/A-Wandlerbereich, Verarbeitung analoger Audiosignale) garantieren höchste Klangtreue. Die DACs, die digitale in analoge Signale umwandeln, besitzen extrem niedrige Impedanzen mit außergewöhnlichen Fremdspannungsabständen.

Der X-01 unterstützt die Wiedergabe von 5.1 Surround Super Audio CD-Discs.

### **Audio-DACs**

In allen Audiokanälen kommen Burr-Brown 24-Bit D/A-Wandler (PCM1704) zur Anwendung. Durch die Verwendung von 4-tip-Wandlern in jedem Kanal wird eine verbesserte Linearität in der Wiedergabe der beiden vorderen Kanäle erreicht.

Die Audio-D/A-Wandler werden mittels Präzisions-Quarzkristall synchronisiert, wodurch Jitter nahezu komplett eliminiert wird.

### **Word Clock Synchronisation**

Das Master Word Clock-Signal eines qualitativ hochwertigen D/A-Wandlers oder Master Clock-Generators kann zur Clock-Synchronisation verwendet werden, so dass der unerwünschte Jitter-Effekt nahezu gänzlich eliminiert wird.

Wenn man einen High-End Universal-Player, wie den X-01 überhaupt noch optimieren kann, dann durch die Verwendung der hochpräzisen Master Clock eines externen D/A-Wandlers oder -Generators der Leistungsklasse eines Esoteric G-0/G-0s, um optimale Video- und Audioqualität bis zu einer Abtastfrequenz von 192 kHz zu erhalten.

Vielen Dank für den Kauf dieses TEAC-Geräts. Bitte lesen Sie diese Anleitung sorgfältig durch, um die Leistungsfähigkeit dieses Geräts optimal nutzen zu können.

Ausstattungsmerkmale . . . . .	44
Inhalt . . . . .	45
Vor der ersten Inbetriebnahme . . . . .	45
Medien . . . . .	47
Anschluss an einen Verstärker, usw. . . . .	48
Bedienelemente auf der Gerätevorderseite . . . . .	50
Verwendung der Fernbedienung . . . . .	51
Fernbedienung . . . . .	52
Zurücksetzen auf die werkseitigen Voreinstellungen . . . . .	52
Wiedergabe . . . . .	53
Verwenden der SKIP-Tasten . . . . .	54
Auswählen eines Musiktitels . . . . .	54
Schneller Suchlauf . . . . .	54
Auswählen des Wiedergabebereichs . . . . .	54
Wiedergabe einer programmierten Titelfolge . . . . .	55
Wiedergabewiederholung . . . . .	56
Einstellen der Display-Helligkeit . . . . .	56
Analoger Audioausgang . . . . .	56
Ändern der Displayanzeige . . . . .	57
Clock-Modus . . . . .	57
Einstellungen . . . . .	58
Einstellungen (Audio) . . . . .	60
Einstellungen für die Lautsprechersysteme . . . . .	60
Hilfe bei Funktionsstörungen . . . . .	62
Technische Daten . . . . .	63

### Entsorgung ihrer alten elektrischen oder elektronischen Geräte



1. Sofern ein Gerät mit dem Symbol einer durchkreuzten Abfalltonne gekennzeichnet ist, bedeutet dies, dass dessen Entsorgung gemäß der „RICHTLINIE 2002/96/EG DES EUROPÄISCHEN PARLAMENTS UND DES RATES vom 27. Januar 2003 über Elektro- und Elektronik-Altgeräte“ geregelt ist.
2. Sämtliche elektrischen und elektronischen Geräte müssen dementsprechend, getrennt vom Restmüll, den von der jeweils zuständigen städtischen oder Bundesbehörde dazu bestimmten, gesonderten Wertstoffsammlungen zugeführt werden.
3. Eine korrekte Entsorgung ihrer alten elektrischen oder elektronischen Geräte trägt in hohem Maße der Vermeidung möglicher negativer Konsequenzen für die Umwelt und damit auch für ihre eigene sowie die Gesundheit Anderer bei.
4. Weiterführende Informationen bezüglich der Entsorgung ihrer alten elektrischen oder elektronischen Geräte erhalten Sie auf Anfrage bei ihrem zuständigen Stadtbüro, Abfallentsorgungsgesellschaft oder dem Händler, bei dem Sie das Gerät ursprünglich erworben haben.

## Lieferumfang

Überprüfen Sie das mitgelieferte Zubehör des X-01 auf Vollständigkeit:

- Fernbedienung x 1
- Batterien (AA, R6, SUM-3) x 2
- Schraubendreher x 1
- Filztuch x 3
- Netzkabel x 1
- Bedienungsanleitung x 1
- Garantiekarte x 1

## Aufstellen des X-01

Der aus gehärtetem Werkzeugstahl gefertigte, spitz zulaufende Standpin ist fest mit dem Gehäuseboden verbunden. Obwohl es den Anschein haben könnte, daß die Standfuß-Unterteile locker seien, werden diese durch das Gewicht des X-01 fest und sicher fixiert. Dieser Aufbau trägt in hohem Maße zu einer effektiven Erschütterungs- und Vibrationsdämpfung bei.

- Achten Sie bitte darauf, daß Sie sich aufgrund des hohen Gewichts beim Transportieren des X-01 keine Verletzungen zuziehen. Bitten Sie nötigenfalls eine zweite Person um Hilfe.
- Sie können befestigen die mitgelieferten Filzpolster an den Standfuß-Unterteilen, um Beschädigungen der Aufstellfläche zu vermeiden.

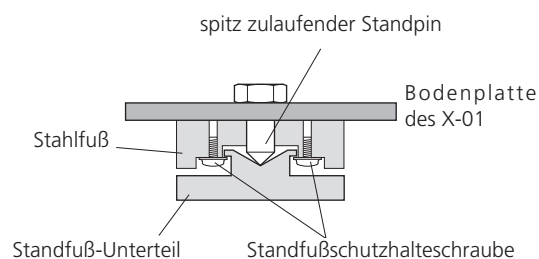

### ACHTUNG

- Vermeiden Sie Aufstellungsorte, an denen diese Komponente Tropf- oder Spritzwasser ausgesetzt ist.
- Platzieren Sie keine mit Flüssigkeiten gefüllten Objekte, wie etwa Vasen, auf der Komponente.
- Installieren Sie diese Komponente nicht in geschlossenen Möbeln, wie etwa einem Bücherschrank oder einem geschlossenen Regalsystem.
- Auch in ausgeschaltetem Zustand - der POWER-Schalter befindet sich in der Stellung „OFF“ - bezieht diese Komponente einen geringen Ruhestrom aus dem Stromnetz.
- Platzieren Sie diese Komponente so, dass die Wandsteckdose, an der Sie das Gerät angeschlossen haben, jederzeit leicht zugänglich ist.
- Achten Sie darauf, dass die Wandsteckdose, an der Sie die Komponente anschließen, geerdet ist (Schutzkontaktsteckdose).

### Hinweise zur Verwendung dieser Bedienungsanleitung

- Die Hinweise in dieser Bedienungsanleitung beziehen sich auf die Tasten der Fernbedienung. Selbstverständlich können Sie auch die entsprechenden Tasten an der Gerätevorderseite benutzen, sofern diese identische oder ähnliche Bezeichnungen tragen.
- Funktionalität und Bedienerführung von Disks sind unterschiedlich und abhängig vom durch den jeweiligen Hersteller der Disc zur Verfügung gestellten Funktionsumfang. In manchen Fällen kann der tatsächliche Funktionsumfang von den in dieser Bedienungsanleitung gemachten Ausführungen abweichen.
- Die grafischen Darstellungen der Bedienelemente an der Gerätevorderseite in dieser Bedienungsanleitung sind Vereinfachungen, die lediglich zur Erklärung und Verdeutlichung dienen sollen. Die tatsächlich angezeigten Meldungen sowie die Displayanzeige können geringfügig von den hier verwendeten Darstellungen abweichen.

### Vor der ersten Inbetriebnahme

- Da der X-01 sich während des Betriebs erwärmen kann, sorgen Sie bitte dafür, daß stets ausreichend Raum zur Belüftung oberhalb des Geräts vorhanden ist.
- Achten Sie bitte darauf, daß die Netzspannung, mit der Sie den X-01 betreiben möchten, mit der auf dem Label an der Geräterückseite angegebenen Betriebsspannung übereinstimmt. Falls Sie diesbezüglich irgendwelche Zweifel haben, wenden Sie sich bitte umgehend an einen Elektriker.
- Achten Sie bei der Auswahl des Aufstellungsortes bitte darauf, daß der X-01 nicht direkter Sonneneinstrahlung oder der unmittelbaren Einwirkung anderer Wärmequellen ausgesetzt ist. Vermeiden Sie bitte auch Aufstellungsorte, die Erschütterungen sowie das vermehrte Aufkommen von Staub, Hitze, Kälte oder Feuchtigkeit aufweisen.
- Plazieren Sie den X-01 niemals auf Verstärkern, Endstufen oder Receivern.
- Öffnen Sie niemals das Gehäuse, da dies zur Beschädigung der internen Bauteile führen kann oder Sie einen Stromschlag erleiden können. Falls ein Fremdkörper ins Geräteinnere eingedrungen ist, wenden Sie sich bitte umgehend an Ihren Händler.
- Ziehen Sie zum Entfernen des Netzsteckers aus der Wandsteckdose niemals am Netzkabel sondern immer am Stecker selbst.
- Schließen Sie stets die Disc-Schublade, um den Laser-Pickup vor unnötiger Verschmutzung zu schützen. Versuchen Sie bitte nicht den Laser-Pickup manuell zu reinigen und berühren Sie ihn nicht mit den Fingern.
- Verwenden Sie zum Reinigen des X-01 keine chemischen Lösungsmittel, da dies zu Schäden am Gehäuse führen kann. Verwenden Sie ausschließlich ein trockenes, weiches Tuch.
- Bewahren Sie diese Bedienungsanleitung an einem sicheren Ort auf, so daß Sie jederzeit zur Hand haben.

### BEWEGEN SIE DEN X-01 NICHT WÄHREND DES WIEDERGABEBETRIEBS

Während der Wiedergabe dreht sich die im Gerät befindliche Disc mit hoher Umdrehungszahl. Während der Wiedergabe sollten Sie den X-01 NIEMALS anheben oder anderweitig bewegen, da dies zu Beschädigungen der eingelegten Disc, des Laufwerks oder des Laser-Pickups führen kann.

### ÄNDERN DES AUFSTELLUNGORTES

Wenn Sie den Aufstellungsort des X-01 verändern möchten oder das Gerät zu Transportzwecken einpacken müssen, vergewissern Sie sich bitte stets, daß sich keine Disc mehr in der Disksschublade befindet und schließen Sie stets die Disksschublade. Betätigen Sie anschließend zum Ausschalten des X-01 den Netzschalter, und trennen Sie den Netzstecker von der Wandsteckdose. Bewegen Sie den X-01 niemals, sofern sich eine Disc in der Disksschublade befindet, da dies zu Beschädigungen der Disc, des Laufwerks oder des Laser-Pickups führen kann.

### Vermeiden Sie Kondensationsbildung

Wenn der X-01 (oder eine CD) von einer kalten in eine warme Umgebung transportiert wird oder nach einer Veränderung der Raumtemperatur in Betrieb genommen wird, kann es zu Kondensation kommen. Hierbei schlägt sich Wasserdampf aus der Luft auf die inneren Laufwerksteile oder die Disc nieder. Dies kann zu einer Beeinträchtigung der Funktion führen. Zur Vermeidung – oder falls einmal Kondensation auftritt – lassen Sie das Gerät bis zum Erreichen der Raumtemperatur – etwa für ein bis zwei Stunden – im eingeschalteten Zustand stehen.

### Pflege und Wartung

Wenn die Geräteoberfläche verschmutzt sein sollte, wischen Sie diese mit einem weichen Tuch ab oder verwenden Sie eine verdünnte, neutrale Reinigungsflüssigkeit. Reinigen Sie sie gründlich. Verwenden Sie keinen Verdünner, Benzin oder Alkohol, da dies die Geräteoberfläche beschädigen kann.

## Zur Wiedergabe Geeignete Medien

Der X-01 eignet sich zur Wiedergabe unterschiedlicher Disc-Formate, sofern diese eines der folgenden Logos tragen und den entsprechenden Spezifikationen entsprechen:

	<p><b>Audio-CD:</b></p> <ul style="list-style-type: none"> <li>• 12cm sowie 8cm Discs</li> <li>• Linear PCM Digital Audio</li> </ul> <p>Audio-CDs sind generell in Musiktitel unterteilt.</p>
	<p><b>Super Audio CD:</b></p> <ul style="list-style-type: none"> <li>• Einschichtig, zweischichtig beschrieben oder Hybrid-Schicht</li> <li>• 12cm sowie 8cm Discs</li> <li>• Digital Audio (DSD)</li> </ul> <p>Super Audio CDs sind generell in Programmtitel unterteilt.</p>

„Super Audio CD“ ist ein Warenzeichen. „DSD“ ist ein Warenzeichen.

### Allgemeines zu CD-R/CD-RWs

CD-R/RWs, die dem Audio-CD-Format entsprechen und korrekt finalisiert wurden (CD ist abgeschlossen – es sind keine weiteren Aufzeichnungen darauf mehr möglich.) können wiedergegeben werden. Allerdings können Qualitätsmängel des verwendeten CD-Rohlings und/oder die Beschaffenheit der Aufzeichnung (z. B. Datenformat) dafür verantwortlich sein, daß bestimmte CD-Rs sowie CD-RWs nicht wiedergegeben werden können.

### Achtung:

- Sofern Sie eine CD-R/CD-RW mittels Computersystem und entsprechender Software erstellen, können bestimmte Einstellung innerhalb des jeweiligen Programms dazu führen, daß diese Disc nicht wiedergegeben werden kann, obwohl sie in einem kompatiblen Format aufgezeichnet wurde. (Nähere Details und Zusatzinformationen entnehmen Sie bitte der jeweiligen Softwaredokumentation.)
- Nicht finalisierte CD-R/CD-RWs können mit dem X-01 nicht wiedergegeben werden.

### Folgende Disc-Formate sind zur Wiedergabe auf dem X-01 nicht geeignet:

- DVD, CD-G, der Datenteil einer CD-EXTRA, PHOTO-CDs, CD-ROMs und DVD-ROMs
- Discs, deren Videobild nicht der PAL- oder NTSC-Norm entsprechen
- Illegal produzierte Discs
- Verkratzte Discs oder
- anderweitig durch Staub, Fett oder Fingerabdrücke verschmutzte Discs

### Warnung:

Beim Versuch solche Discs wiederzugeben, können extreme Pegelspitzen auftreten, die Ihren Lautsprechersysteme sowie Ihrem Gehör dauerhafte Schäden zufügen können.

Kopiergeschützte CDs sowie andere, nicht CD-DA-konforme Discs werden möglicherweise nicht oder nicht korrekt wiedergegeben. Sollten Sie dennoch versuchen, solche Discs auf dem Spieler wiederzugeben, übernimmt TEAC keinerlei Verantwortung für Konsequenzen aller Art. Die für dieses Produkt zugesagte Audioqualität kann ebenfalls nicht garantiert werden. Falls Sie Probleme mit eben diesen nicht standardmäßigen Discs feststellen, wenden Sie sich bitte an den Hersteller der Disc.

- Legen Sie die CD stets mit der Labelseite nach oben in die CD-Schublade. (Compact Discs können nur auf einer Seite beschrieben und wiedergegeben werden.)
- Um eine CD aus der CD-Hülle zu nehmen, drücken Sie auf den mittleren Haltering und nehmen Sie die CD vorsichtig aus ihrer Halterung, wobei Sie diese lediglich am Rand berühren sollten.

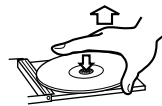

Entnehmen einer CD



Anfassen einer CD

- Sollte eine CD einmal verschmutzt sein, wischen Sie diese von innen nach außen mit einem weichen, trockenem Tuch ab:



- Verwenden Sie zur Reinigung einer CD niemals chemische Reinigungsmittel, wie Record-Sprays, Antistatic-Sprays oder Flüssigkeiten wie Benzin oder Verdüner, da diese Substanzen irreparable Schäden an einer CD anrichten.
- Zur Vermeidung von Kratzern und Staub, die den Laser-Pickup "aus seiner Bahn werfen" könnten, sollten CDs nach Gebrauch stets in die jeweilige CD-Hülle zurückgelegt werden.
- Setzen Sie Ihre CDs nicht über längere Zeit direkter Sonneneinstrahlung, anderen Wärmequellen sowie extrem hoher Luftfeuchtigkeit aus, da dies zu Verformungen führen kann.
- CD-R und CD-RW Discs sind empfindlicher gegenüber Hitze und ultravioletter Lichteinstrahlung als vorbespielte CDs. Daher ist es wichtig, daß sie nicht an einem Ort aufbewahrt werden, an dem sie direkter Sonneneinstrahlung, der Einwirkung von Heizkörpern oder elektrischen Geräten mit erhöhter Wärmeentwicklung ausgesetzt sind.
- Bedruckbare CD-R sowie CD-RW Discs sind nicht zu empfehlen, da deren Labelseite mit einem Film überzogen ist, der den Recorder beschädigen kann.
- Kleben Sie keine Papiere oder Schutzfolien auf die CDs, und verwenden Sie keine Sprays zum Aufbringen einer Schutzschicht.
- Verwenden Sie einen weichen Filzschreiber, dessen Tinte auf einer Öl-Emulsion basiert, um die Labelseite Ihrer CDs zu beschriften. Verwenden Sie niemals einen Kugelschreiber oder Ball-Penn Stift (Roller).
- Verwenden Sie keinen CD-Stabilisator. Die Verwendung von handelsüblichen CD-Stabilisatoren in diesem Recorder beschädigt das Laufwerk und führt daher zu Fehlfunktionen.
- Ungewöhnlich geformte CDs (achteckig, herzförmig, usw.) eignen sich nicht zur Verwendung mit diesem Recorder. Sie können erheblichen Schaden am Gerät verursachen:

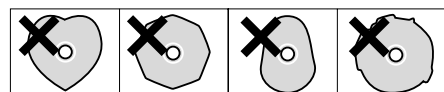

- Falls Sie nicht sicher sind und weitere Fragen bezüglich der Handhabung und Umgang mit CD-R/CD-RW Discs haben, lesen Sie bitte die Vorsichtsmaßnahmen, die meist auf der Innenseite der CD-Hülle abgedruckt sind oder wenden Sie sich an den Hersteller der entsprechenden CD.

# Anschluss an einen Verstärker, usw.

## ACHTUNG:

- Bevor Sie die einzelnen Komponenten Ihrer HiFi-Anlage miteinander verbinden, schalten Sie diese bitte aus.
- Lesen Sie bitte auch die Bedienungsanleitungen der jeweiligen Komponenten, die Sie am X-01 anschließen möchten.
- Vergewissern Sie sich bitte, daß sämtliche Verbindungen korrekt und sicher vorgenommen wurden. Zur Vermeidung von Brummen und Rauschen sollten Audio- sowie Videoanschlußkabel niemals verdreht oder parallel zu Netz- und Lautsprecherkabeln verlegt werden.

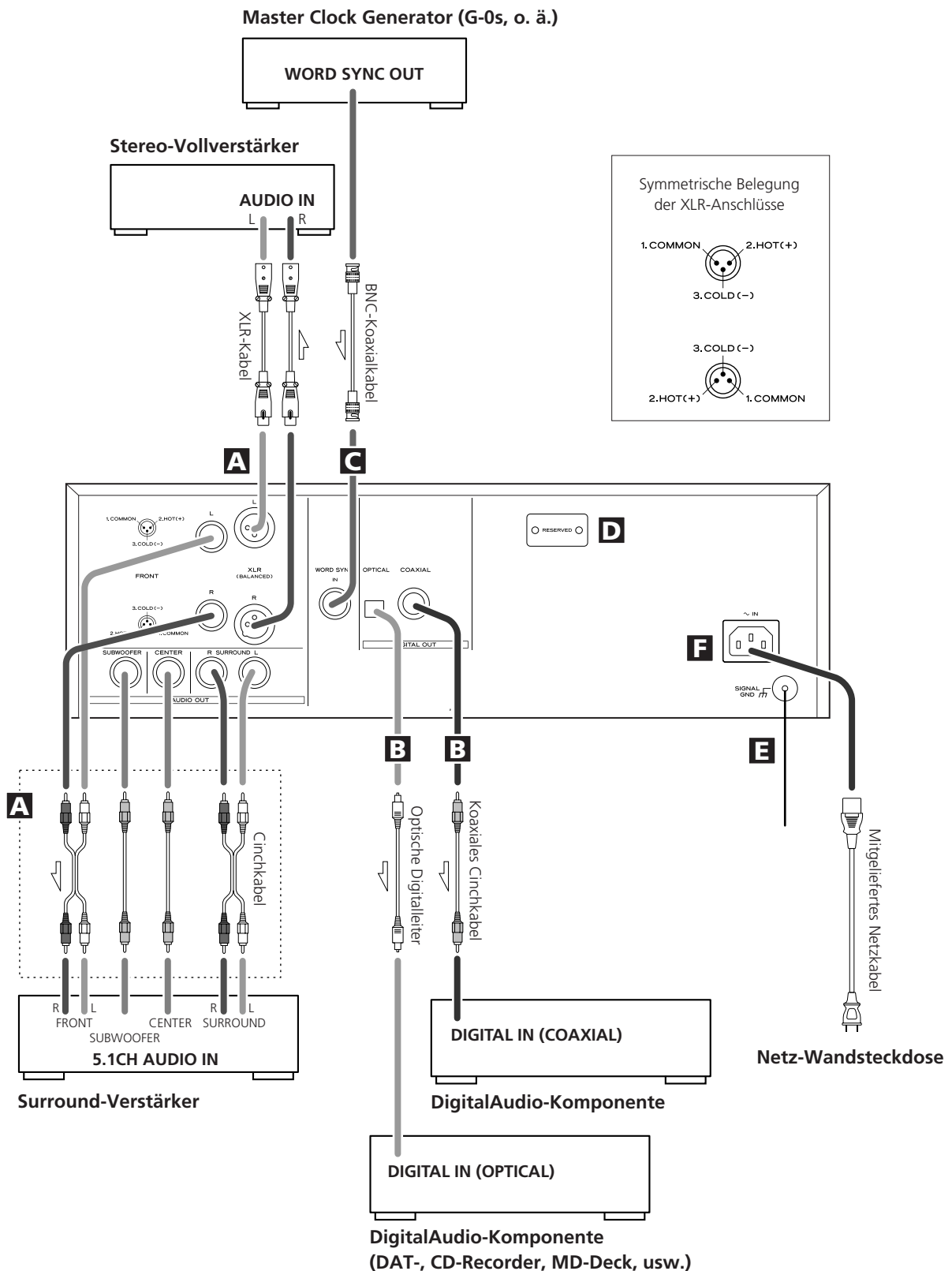

## A Analoge Audioausgänge

Verwenden Sie die FRONTSEITIGEN XLR- oder Cinchansgänge, über die ein analoges Stereosignal ausgegeben wird.

Sofern Ihr Verstärker symmetrisch geschaltete, analoge XLR-Audioeingänge besitzt, verbinden Sie die XLR-Ausgänge des X-01 mit diesen Eingängen. Andernfalls verwenden Sie bitte die entsprechenden Cinchanschlüsse.

Bei Surround-Verstärkern (5.1 Audio) mit analogen Eingängen können Sie (zusätzlich zu den frontseitigen Ausgängen) die Cinchansgänge SURROUND, CENTER und SUBWOOFER mit den entsprechenden Eingängen des Verstärkers verbinden.

- Bei Verwendung von ausschließlich zwei Kanälen wählen Sie bitte mittels 2CH/MULTI-Taste auf der Fernbedienung die „2 ch“-Betriebsart. Wenn Sie Surround Sound über sechs angeschlossene Lautsprechersysteme wiedergeben möchten, können Sie „2ch“ oder „5.1 ch“ auswählen. Beachten Sie bitte, dass mehrkanalige Audiosignale auf zwei Kanäle abgemischt und lediglich über die vorderen L/R-Ausgänge wiedergegeben werden, wenn Sie 2CH (Stereo) ausgewählt haben.

## B Digitale Audioausgänge

Der X-01 kann mittels handelsüblichen koaxialen oder optischen (TOS) Kabeln an eine DigitalAudio-Komponente, wie etwa einen CD-Recorder, usw., angeschlossen werden:

KOAXIAL: mittels geeignetem koaxialen Cinchkabel  
OPTISCH: mittels optischem (TOS) Leiter

- Der optische Ausgang ist durch Verschluss gesichert. Achten Sie bitte stets auf korrekten Anschluss des optischen Leiters. Vermeiden Sie jedoch, den Leiter gewaltsam anzustecken oder abzuziehen, da hierbei der X-01 beschädigt werden könnte.

### Hinweise zu Anwendungen

Das Surround-Audiosignal von Super Audio CD Discs kann nicht über den Digitalausgang, sondern ausschließlich über die Analogausgänge des X-01 wiedergegeben werden.

## C Word Sync-Anschluss

Hier können Sie mittels handelsüblichem BNC-Koaxialkabel ein extern generiertes Word Clock-Signal einspeisen.

Zu den Geräten, die ein solches Clock-Signal generieren können, gehören externe D/A-Wandler sowie spezielle Word Clock Generatoren, wie etwa der TEAC G-0s. Verbinden Sie den SYNC OUT-Anschluss (oder WORD OUT) eines solchen Geräts mit dem Clock-Eingang des X-01.

## D Digitalausgang-Erweiterungssteckplatz

Dieser Erweiterungssteckplatz ist für ein zukünftiges Upgrade zur digitalen Ausgabe von Super Audio CD-Daten reserviert.

## E SIGNAL GND – Signalmasseanschluss

Verwenden Sie ein handelsübliches mit PVC-Mantel isoliertes Kabel, um den Signalmasseanschluss des X-01 mit dem eines Verstärkers zu verbinden.

- Beachten Sie bitte, dass es sich bei dieser Masseverbindung NICHT um eine elektrisch sichere Erdleitung handelt.

## F Netzanschluss

Nachdem Sie alle anderen Anschlüsse am X-01 vorgenommen haben, schließen Sie bitte das mitgelieferte Netzkabel am Netzanschluss des X-01 an und stecken den am Kabel befindlichen Netzstecker in eine Netz-Wandsteckdose. Vergewissern Sie sich zuvor, dass die Netzspannung und -frequenz mit den auf der Geräterückseite des X-01 aufgedruckten Angaben übereinstimmt. Falls Sie im Zweifel sind, kontaktieren Sie bitte einen qualifizierten Elektro-Fachmann.

- Um Stromschlag, Feuer und ähnlichen Gefahren vorzubeugen, verwenden Sie bitte ausschließlich das mitgelieferte Netzkabel.
- Ziehen Sie den Netzstecker aus der Wandsteckdose, sofern Sie den X-01 über einen längeren Zeitraum nicht betreiben möchten.

# Bedienelemente auf der Gerätevorderseite

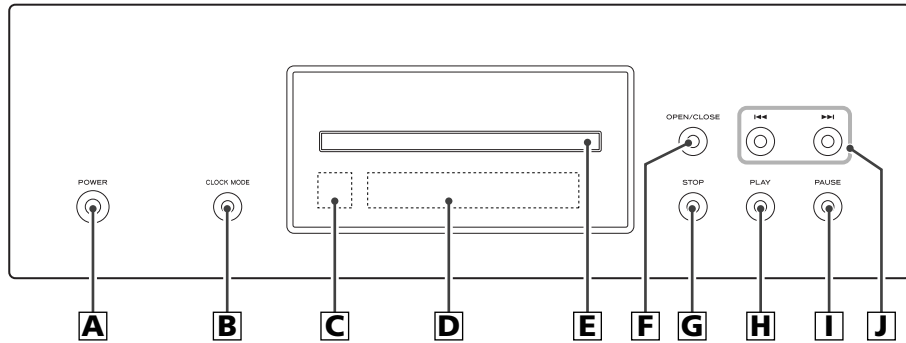

## A POWER

Hiermit schalten Sie den X-01 ein und aus. Bei eingeschaltetem Gerät leuchtet die Umrandung der Taste.

Auch wenn der POWER-Schalter auf OFF gestellt ist, d.h., die Ausrüstung nicht in Betrieb ist, verbraucht sie eine kleine Strommenge.

## B CLOCK MODE

Hiermit können Sie die am WORD SYNC-Anschluss H auf der Geräterückseite angeschlossene externe Word Sync-Signalquelle auswählen.

## C Fernbedienungssensor

Dieser Sensor empfängt die Signale der Fernbedienung. Richten Sie zum Übermitteln eines Steuerbefehls an den X-01 die Fernbedienung auf diesen Sensor aus.

## D Display

## E Disc-Schublade

## F OPEN/CLOSE

Hiermit öffnen oder schließen Sie die Disc-Schublade.

## G STOP

Hiermit können Sie die Wiedergabe beenden. Nach dem Betätigen der STOP-Taste leuchtet deren Umrandung.

## H PLAY

Hiermit starten Sie die Wiedergabe. Bei Wiedergabe einer Disc leuchtet die Umrandung der Taste.

## I PAUSE

Hiermit können Sie die Wiedergabe kurzzeitig unterbrechen. Nach dem Betätigen der PAUSE-Taste leuchtet deren Umrandung.

## J SKIP (I<<</>>>)

Hiermit aktivieren Sie den schnellen Vor- oder Rückschlauf. Durch Betätigen und gedrückt Halten der jeweiligen Taste (länger als eine Sekunde) ändert sich die Suchlaufgeschwindigkeit.

## Display

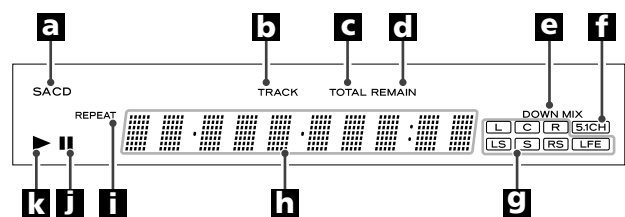

## a Disc-Typ

zeigt den Typ der momentan im Laufwerk befindlichen Disc an.

## b TRACK

signalisiert, dass Titelnummern einer CD, Super Audio CD oder Video-CD angezeigt werden.

## c TOTAL

signalisiert, dass die Gesamtwiedergabedauer angezeigt wird.

## d REMAIN

signalisiert, dass die verbleibende Wiedergabedauer angezeigt wird.

## e DOWN MIX

signalisiert, wenn ein mehrkanaliges Audiosignal auf zwei Kanäle abgemischt wird.

## f 5.1CH

signalisiert, dass der 5.1-Analogausgang ausgewählt wurde

## g Kanalanzeigen

zeigt die derzeit aktiven Surround-Kanäle an.

## h Meldungen

alphanumerisches Display zur Anzeige von Zeiten, Titeln, Statusmeldungen, usw.

## i REPEAT

signalisiert, dass die Wiedergabewiederholung aktiviert wurde

## j PAUSE

signalisiert, dass die Wiedergabe kurzzeitig unterbrochen wurde (PAUSE).

## k Wiedergabe

signalisiert, dass eine Disc wiedergegeben wird.

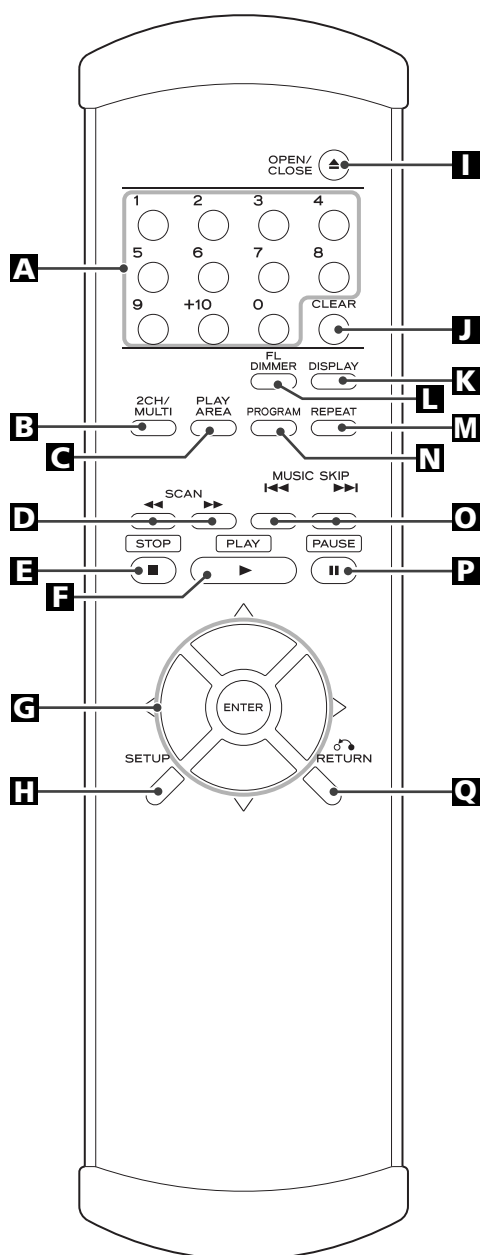

## A Zifferntasten

Verwenden Sie die Zifferntasten zur direkten Eingabe einer Titel-, Kapitelnummer usw.

## B 2CH/MULTI

dient zum Umschalten zwischen Zweikanal- (Stereo) und Mehrkanal-Surround-Wiedergabe.

## C PLAY AREA (Wiedergabebereich)

Mittels dieser Taste können Sie den gewünschten Wiedergabebereich einer Super Audio CD auswählen.

## D SCAN (◀◀/▶▶)

hiermit aktivieren Sie die Zeitraffer-Funktion (schnelle Wiedergabe).

## E STOP

entspricht dem Betätigen der STOP-Taste am X-01.

## F PLAY

entspricht dem Betätigen der PLAY-Taste am X-01.

## G Cursor-Tasten und ENTER

Diese Tasten benötigen Sie zum Navigieren und Bestätigen Ihrer Einstellungen im Setupmodus.

## H SETUP

Diese Taste dient zum Aufrufen und Verlassen des Setupmenüs.

## I OPEN/CLOSE button

entspricht dem Betätigen der OPEN/CLOSE-Taste am X-01.

## J Clear button

hiermit können Sie Fehler bei der Eingabe, usw. löschen.

## K DISPLAY

hiermit schalten Sie den Display-Modus um.

## L FL DIMMER

hiermit schalten Sie die Helligkeit des Displays um.

## M REPEAT

hiermit wählen Sie die gewünschte Wiedergabewiederholungsfunktion aus.

## N PROGRAM

diese Taste dient zur Programmierung einer Titelfolge.

## O MUSIC SKIP (◀◀/▶▶)

entspricht den SKIP-Tasten am X-01.

## P PAUSE

entspricht der PAUSE-Taste am X-01.

## Q RETURN

Mittels dieser Taste können Sie im Setupmenü zur jeweils übergeordneten Ebene zurückkehren.

### Einsetzen der Batterien

Lösen Sie bitte die zwei Schrauben des Batteriefachdeckels der Fernbedienung mittels eines passenden Schraubendrehers. Nachdem Sie den Deckel entfernt haben, überprüfen Sie bitte die Polarität (⊕/⊖) im Batteriefach. Setzen Sie die Batterien vom Typ „AA“ gemäß ihrer korrekten Polarität ein, und schließen Sie den Batteriefachdeckel. Schrauben Sie die zwei zuvor gelösten Schrauben wieder fest

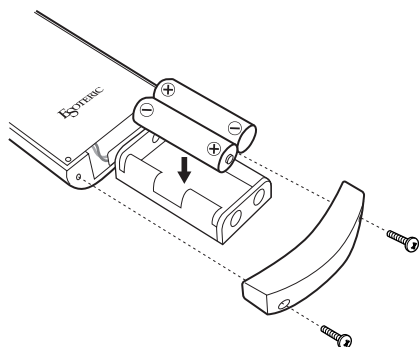

### Batteriewechsel

Sollte es erforderlich werden, den Abstand zwischen Gerät und Fernbedienung zur Funktionsauslösung zu verringern, wird ein Batteriewechsel notwendig. Stets zwei neue Batterien einlegen.

### Batterie-Vorsichtsmaßnahmen

- Die Batterien unter Beachtung der korrekten Polarität (⊕ und ⊖) einlegen.
- Stets zwei Batterien des gleichen Typs verwenden, niemals eine gebrauchte und eine frische Batterie zusammen verwenden.
- Sowohl Einweg- als auch wiederaufladbare Batterien können verwendet werden.  
Die Sicherheitshinweise auf den Batterien beachten.
- Bei längerem Nichtgebrauch (über einen Monat) sollten die Batterien entnommen werden, um ein Auslaufen im Batteriefach zu verhindern. Ausgelaufene Batterien entnehmen und nach Säubern des Batteriefachs gegen frische auswechseln.
- Batterien nicht erhitzen, zerlegen oder verbrennen.

### Hinweise zur Verwendung

- Richten Sie die Fernbedienung auf den Remote-Sensor aus. Der Aktionsradius beträgt sieben Meter. Achten Sie bitte darauf, daß sich keine Hindernisse zwischen der Fernbedienung und dem X-01 befinden.
- Achten Sie bitte auch darauf, daß der Remote-Sensor nicht direktem Sonnenlicht oder einer anderen starken Lichtquelle ausgesetzt ist, da dies die Funktion beeinträchtigen kann.
- In seltenen Fällen können die Fernbedienungen mehrerer, benachbart aufgestellter und via Infrarot ferngesteuerter Komponenten zur Auslösung von Fehlfunktionen an den einzelnen Komponenten führen.

Falls Sie mit einheitlichen Einstellungen neu beginnen möchten, nachdem Sie zuvor eine Vielzahl an Änderungen vorgenommen hatten, können Sie den X-01 auf die werkseitig voreingestellten Werte zurücksetzen. Gehen Sie hierbei bitte folgendermaßen vor:

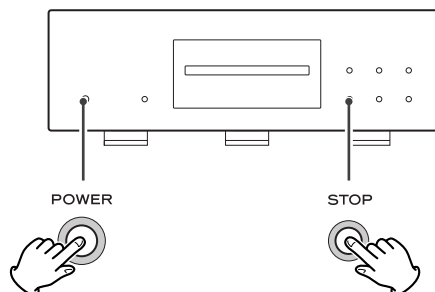

1. Betätigen und halten Sie die STOP-Taste bei ausgeschaltetem Gerät nieder gedrückt.
2. Betätigen Sie bei niedergedrückter STOP-Taste den Netzschalter (POWER).

Die Inhalte aller internen Speicher werden gelöscht, und die werkseitig voreingestellten Werte werden wieder hergestellt.

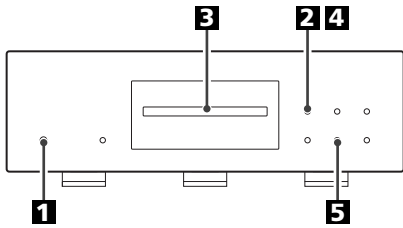

**1** Schalten Sie den X-01 mittels POWER-Taste an der Komponente ein.



Die Umrandung der Taste und das Display leuchten.

**2** Betätigen Sie die OPEN/CLOSE-Taste.



Die Disc-Schublade öffnet sich nach ein bis zwei Sekunden (diese Verzögerung kommt durch die Mechanik des VRDS-Laufwerks zustande).

**3** Legen Sie eine Disc mit der bedruckten Labelseite nach oben in die Schublade.

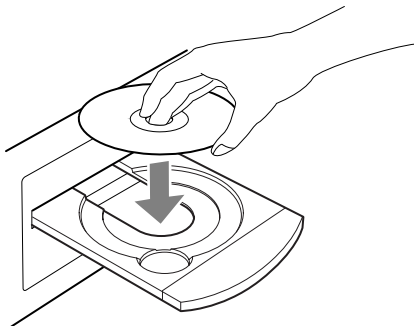

- Achten Sie darauf, dass Sie die Disc stets zentriert in die dafür vorgesehene Aussparung in der Schublade einlegen, um etwaige Fehlfunktionen oder Beschädigung der Disc, der Schublade oder des X-01 zu vermeiden.

**4** Betätigen Sie erneut die OPEN/CLOSE-Taste.



Die Disc-Schublade schließt sich. Achten Sie darauf, dass hierbei nicht Ihre Finger oder andere Gegenstände in die Schublade geraten.

Die Disc wird eingelesen (was einen Moment dauern kann).

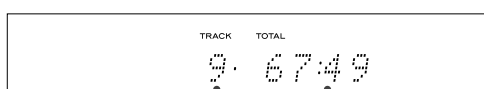

Anzahl aller auf der Disc aufgezeichneten Titel

Gesamtwiedergabedauer der Disc

**5** Betätigen Sie zum Starten der Wiedergabe die PLAY-Taste.



**Unterbrechen der Wiedergabe (Pause)**

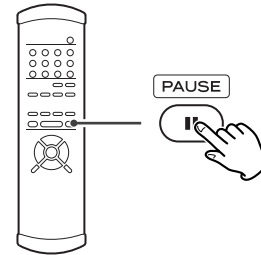

Betätigen Sie die PAUSE-Taste, um die Wiedergabe kurzzeitig zu unterbrechen (die Umrandung der PAUSE-Taste am X-01 leuchtet).

Zum Fortsetzen der Wiedergabe betätigen Sie bitte die PLAY- oder die PAUSE-Taste.

**Beenden der Wiedergabe**

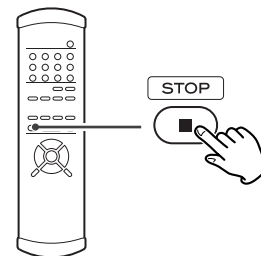

Betätigen Sie die STOP-Taste (die Umrandung der STOP-Taste am X-01 leuchtet).

**Öffnen und Schließen der Disc-Schublade**

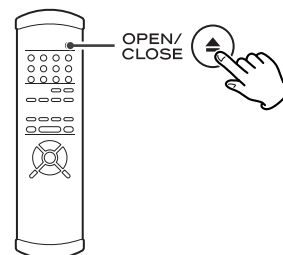

Betätigen Sie die OPEN/CLOSE-Taste, um die geschlossene Disc-Schublade zu öffnen beziehungsweise die offene zu schließen. Wenn Sie die Schublade während der Wiedergabe öffnen, kann es einige Sekunden dauern, bis die Disc „freigegeben“ wird und die Schublade sich öffnet.

## Verwenden der SKIP-Tasten

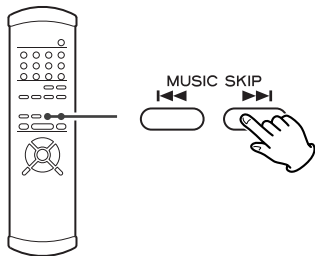

Betätigen Sie wiederholt eine der MUSIC SKIP-Tasten (◀◀ oder ▶▶), bis Sie den gewünschten Musiktitel gefunden haben. Die Wiedergabe beginnt ab dem Anfang des Titels.

- Wenn Sie die ◀◀-Taste einmal während der Wiedergabe betätigen, beginnt die Wiedergabe erneut ab dem Anfang des aktuellen Titels. Wenn Sie die Taste innerhalb der ersten Sekunde eines Titels betätigen, beginnt die Wiedergabe ab dem Anfang des vorangegangenen Titels. Durch wiederholtes Betätigen der entsprechenden Taste können Sie somit mehrere Titel vorwärts oder rückwärts überspringen.
- Wenn Sie die SKIP-Tasten betätigen, während sich der X-01 im Pause- oder Stoppmodus befindet, beginnt die Wiedergabe erst nach Betätigen der entsprechenden Taste (PAUSE oder PLAY) ab dem Anfang des ausgewählten Titels.
- Bei Wiedergabe einer programmierten Titelfolge werden die Titel in der jeweils programmierten Reihenfolge aufgerufen.

## Auswählen eines Musiktitels

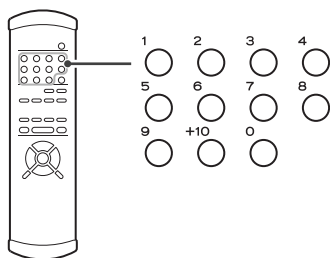

Verwenden Sie zur Auswahl eines Musiktitels die Zifferntasten auf der Fernbedienung. Verwenden Sie die +10-Taste, um die Zehnerstelle von Titelnummern einzugeben, die größer als „9“ sind (bei wiederholtem Betätigen wird 1-, 2-, 3-, usw. im Display angezeigt). Die Einerstellen geben Sie bitte wie gewohnt direkt über die Zifferntasten „0“ bis „9“ ein.

Unabhängig von der aktuellen Betriebsart des X-01 (Wiedergabe, Stopp, Pause) beginnt die Wiedergabe von CDs ab dem Anfang des ausgewählten Titels.

Verwenden Sie zum Löschen etwaiger Fehler bei der Eingabe die CLEAR-Taste.

## Schneller Suchlauf

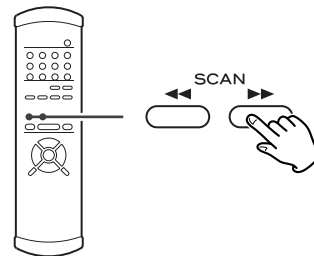

Verwenden Sie während der Wiedergabe die SCAN-Tasten (◀◀ oder ▶▶), um den schnellen Vorwärts- oder Rückwärts-Suchlauf zu aktivieren. Betätigen Sie an der gewünschten Position die PLAY-Taste, um zur Wiedergabe in normaler Geschwindigkeit zurückzukehren.

Wiederholtes Betätigen der SCAN-Tasten ändert die Suchlaufgeschwindigkeit. Diese drei Geschwindigkeitsstufen stehen zur Verfügung:

schnell (1) → schnell (2) → schnell (3)  
→ Wiedergabe (normale Geschwindigkeit)

- Alternativ können Sie auch die SKIP-Tasten am X-01 verwenden. Betätigen Sie zum Starten der Suchlauffunktion (oder zum Ändern der Suchlaufgeschwindigkeit) die SKIP-Taste und halten Sie diese länger als eine Sekunde nieder gedrückt.

### Hinweise

Die Suchlauffunktion kann über die Grenzen eines Titels hinweg verwendet werden.

Wenn beim schnellen Rückwärts-Suchlauf der Anfang der Disc erreicht wird, beginnt die Wiedergabe ab da. Wenn beim schnellen Vorwärts-Suchlauf das Ende einer Disc erreicht wird, stoppt der Suchlauf automatisch und der X-01 wird in den Stoppmodus versetzt.

## Auswählen des Wiedergabebereichs

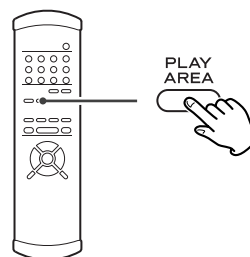

Einige Super Audio CD Discs besitzen zwei oder mehrere separate Audiobereiche.

Wählen Sie, nachdem Sie die Wiedergabe gestoppt haben, mittels PLAY AREA-Taste den gewünschten Wiedergabebereich aus.

## Wiedergabe einer programmierten Titelfolge

Bei einer programmierten Titelfolge können Sie bis zu 30 Titel in der von Ihnen gewünschten Reihenfolge wiedergeben.

### 1 Betätigen Sie die PROGRAM-Taste (während der Wiedergabe oder im Stoppmodus).

Sofern gerade ein Titel wiedergegeben wird (oder dessen Wiedergabe kurzzeitig unterbrochen wurde (PAUSE)), erscheint die Nummer dieses Titels als erster Eintrag in der zu programmierenden Titelfolge.

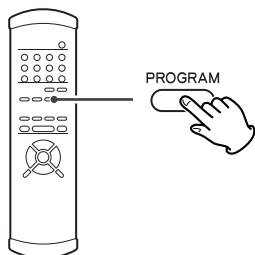

### 2 Verwenden Sie bitte die Zifferntasten der Fernbedienung, um weitere Titelnummern zur Titelliste hinzuzufügen.

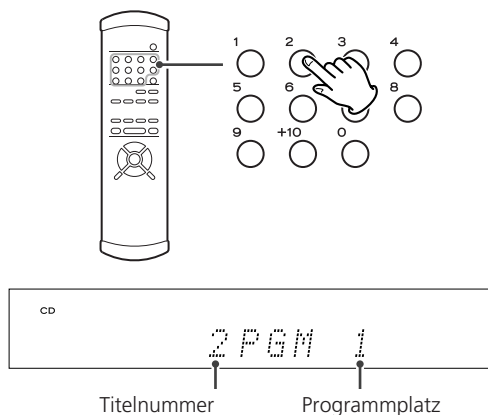

Verwenden Sie die +10-Taste sowie die „0“ bis „9“ Tasten exakt so, wie Sie diese auch zur Titelauswahl verwenden. Betätigen Sie zur Programmierung weiterer Titel bitte die entsprechenden Zifferntasten auf der Fernbedienung.

- Fehler bei der Eingabe können Sie mittels CLEAR-Taste rückgängig machen (die jeweils letzte Eingabe wird gelöscht).
- Sie können lediglich Titel auswählen, die auf der im Laufwerk befindlichen Disc vorhanden sind. Mit anderen Worten: wenn auf einer Disc sechs Titel aufgezeichnet sind, können Sie nicht einen Titel mit der Nummer „7“ programmieren!).

### 3 Betätigen Sie zum Beenden der Programmierung einer Titelfolge die PLAY-Taste.

Die Wiedergabe der programmierten Titelfolge beginnt (falls die Disc bereits wiedergegeben wurde, als Sie mit der Programmierung begonnen haben, ist ein nochmaliges Betätigen der PLAY-Taste nicht erforderlich).

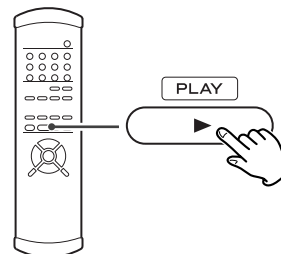

Verwenden Sie die SKIP-Tasten (◀◀/▶▶), um zum jeweiligen Anfang vorangegangener oder nachfolgender Titel einer programmierten Titelfolge zu gelangen.

### Löschen des letzten Titels einer Liste

Betätigen Sie die CLEAR-Taste, um den letzten Titel einer Liste zu löschen.

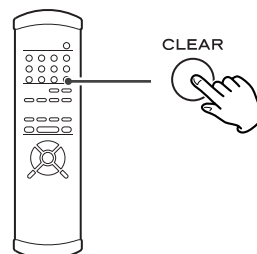

### Titel zu einer Liste hinzufügen

Verwenden Sie die Zifferntasten auf der Fernbedienung, um weitere Titel zu einer Liste hinzuzufügen.

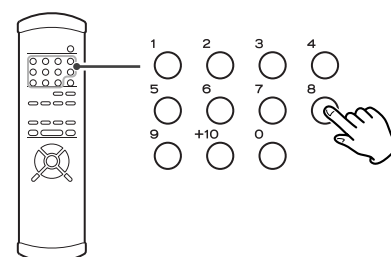

### Löschen einer kompletten programmierten Titelfolge

Betätigen Sie zum Löschen eines kompletten Programms die PROGRAM-Taste (die normale Wiedergabe wird ab der aktuellen Position fortgesetzt).

Ein Betätigen der OPEN/CLOSE- oder POWER-Taste löscht ebenfalls die programmierte Titelfolge.

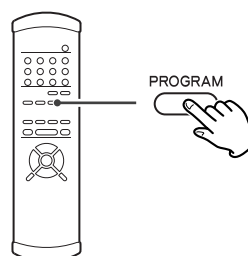

## Wiedergabewiederholung

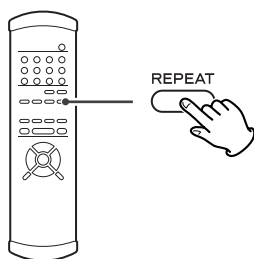

Verwenden Sie zur Auswahl der Wiedergabewiederholungsfunktion die REPEAT-Taste. Durch wiederholtes Betätigen der REPEAT-Taste können Sie jeweils zwischen den folgenden Optionen umschalten:

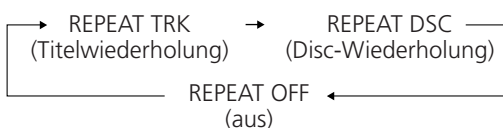

- Das Stoppen der Wiedergabe beendet die Wiedergabewiederholungsfunktion.
- Diese Funktion steht nicht bei allen Discs zur Verfügung.
- Durch Betätigen einer der folgenden Tasten wird die Wiedergabewiederholungsfunktion beendet:  
STOP, OPEN/CLOSE, POWER.

### Wiedergabewiederholung von Musiktiteln

Bei Auswahl dieser Wiederholungsoption wird der jeweils aktuelle Titel wiederholt wiedergegeben. Wenn Sie während der wiederholten Wiedergabe eines Titels/Kapitels einen anderen Titel auswählen, wird dieses/dieser fortan wiederholt wiedergegeben.

### Wiedergabewiederholung aller Titel

Sämtliche auf einer CD befindlichen Titel werden wiederholt wiedergegeben.

### Wiedergabewiederholung einer programmierten Titelfolge

Bei Wiedergabe einer zuvor programmierten Titelfolge wird diese komplett wiederholt wiedergegeben. Betätigen Sie die REPEAT-Taste, um zwischen REPEAT PGM (Programmwiederholung) und REPEAT OFF (die programmierte Titelfolge wird nicht wiederholt wiedergegeben) zu wählen.

## Einstellen der Display-Helligkeit

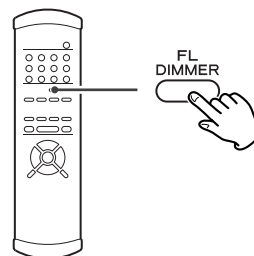

Die Helligkeit der Displayanzeige am X-01 kann in drei Stufen eingestellt oder komplett ausgeschaltet werden.

**Mittels FL DIMMER-Taste können Sie zwischen diesen Einstellungen umschalten.**

Die „OFF“-Einstellung bleibt beim Ausschalten des X-01 nicht erhalten. Nach dem Wiedereinschalten wird die Display-Helligkeit automatisch auf den niedrigsten Wert eingestellt.

## Analoger Audioausgang

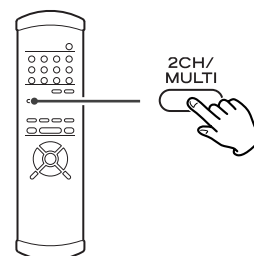

Verwenden Sie die 2CH/MULTI-Taste, während sich der X-01 im Stoppmodus befindet, um für die Analogausgänge 2CH (Stereo) oder MULTI (Mehrkanal-Surround) als Audioausgabeformat einzustellen.

Beachten Sie bitte, dass mehrkanalige Audiosignale auf zwei Kanäle abgemischt und lediglich über die vorderen L/R-Ausgänge wiedergegeben werden, wenn Sie 2CH (Stereo) ausgewählt haben.

- Diese Einstellung finden Sie ebenfalls im Setupmenü.
- Die 5.1CH-Anzeige leuchtet bei Auswahl von „Multi ch“.

## Ändern der Displayanzeige

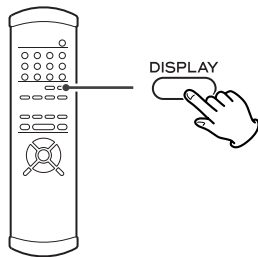

Während der Wiedergabe ändert sich bei jedem Betätigen der DISPLAY-Taste die Anzeige im Display wie folgt:

- Die DISPLAY-Taste kann während der Wiedergabe einer programmierten Titelfolge nicht verwendet werden.

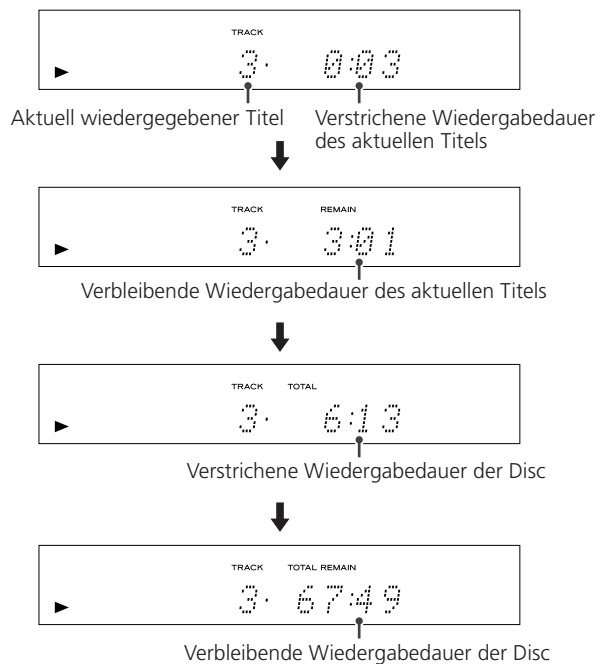

## Clock-Modus

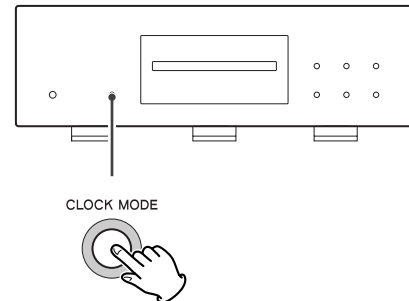

Außerordentlich präzise Wiedergabequalität erzielen Sie, indem Sie das Word Clock-Signal (Sync) einer externen Komponente, wie etwa dem Esoteric D-70 oder G-0 dazu verwenden, um Ihr komplettes Audiosystem zu synchronisieren.

**Verwenden Sie die CLOCK MODE-Taste am X-01, um zwischen Word M1 ON und Word OFF umzuschalten.**

Während des Synchronisierens zur externen Clock-Zeitbasis blinkt die Umrandung der Taste. Nachdem der X-01 synchronisiert (locked) ist, leuchtet sie konstant.

- Achten Sie bitte darauf, dass die Verbindung zwischen den beiden Komponenten bereits hergestellt ist, bevor Sie die CLOCK MODE-Taste betätigen. Falls kein entsprechendes Word Sync-Signal empfangen oder erkannt wird, erscheint die Meldung „No Word!“.
- Dieses Gerät reagiert auf Synchronisationssignale bis zu 176.4 kHz. Abhängig vom Eingangssignal werden entsprechende Änderungen automatisch vorgenommen.

## Modus 1 und Modus 2

**Nach Auswahl von „Word ON“, betätigen Sie zur Auswahl von „M1 (Modus 1)“ oder „M2 (Modus 2)“ die CLOCK MODE-Taste bitte länger als drei Sekunden.**

Üblicherweise sollten Sie M1 auswählen.

Im Vergleich zu M2 stellt M1 die akkuratere Alternative dar, obwohl die Locking-Zeitspanne ungleich länger ist. Falls mittels M1 die Word Clock-Signale nicht in Übereinstimmung gebracht (locked) werden können (die CLOCK MODE-Taste blinkt und im Display erscheint die Meldung „WRD UNLCK!“), verwenden Sie bitte M2.

# Einstellungen (Einleitung)

## 1 Schalten Sie die Hauptkomponente ein.

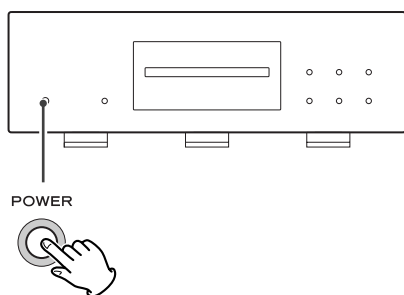

## 2 Betätigen Sie zum Aufruf des Setupmenüs die SETUP-Taste.

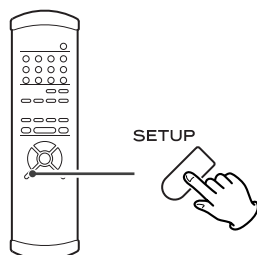

Die Meldung „AudioSetup“ wird im Frontdisplay angezeigt.

- Das Asterisksymbol „\*“ markiert in dieser Bedienungsanleitung werkseitig eingestellte Werte.
- Obwohl der Aufruf des Setupmenüs während der Wiedergabe möglich ist, stehen in diesem Fall nicht alle Menüfunktionen zur Verfügung. Betätigen Sie daher vor dem Aufrufen des Setupmenüs die STOP-Taste, so dass alle Funktionen zur Verfügung stehen.
- Durch erneutes Betätigen der SETUP-Taste können Sie das Setupmenü wieder verlassen.

## 3 Verwenden Sie zur Navigation innerhalb der Menüstruktur die Cursortasten.

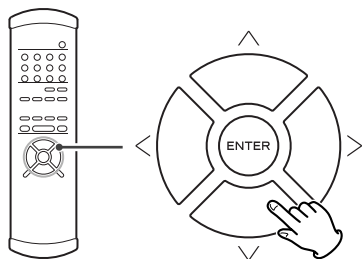

- Beachten Sie hierzu bitte auch die Setupmenüliste auf der folgenden Seite.
- Die jeweils einstellbaren Optionen sind durch ein „>“-Symbol markiert.
- Um in die übergeordnete Ebene des Setupmenüs zurückzukehren, verwenden Sie bitte die linke oder Aufwärts-Cursortaste (oder die RETURN-Taste).

## 4 Verwenden Sie zum Einstellen der Werte von Menüpunkten, die durch das „>“-Symbol markiert sind, die Auf- oder Abwärts-Cursortasten. Bestätigen Sie Ihre Einstellungen durch Betätigen der ENTER-Taste.

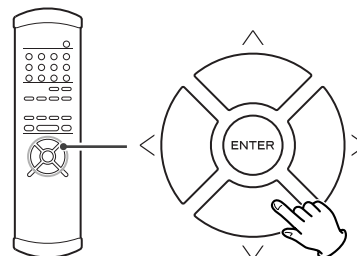

- Änderungen numerischer Werte (wie etwa den Abständen von Lautsprechersystemen) werden auch ohne Betätigen der ENTER-Taste vorgenommen.
- Die unterschiedlichen Menüfunktionen werden auf den Seiten 60 bis 61 detailliert beschrieben.
- Sofern erforderlich, wiederholen Sie bitte die Bedienschritte **3** und **4**.

## 5 Betätigen Sie zum Verlassen des Setupmenüs erneut die SETUP-Taste.

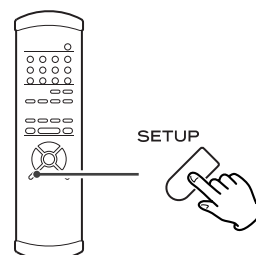

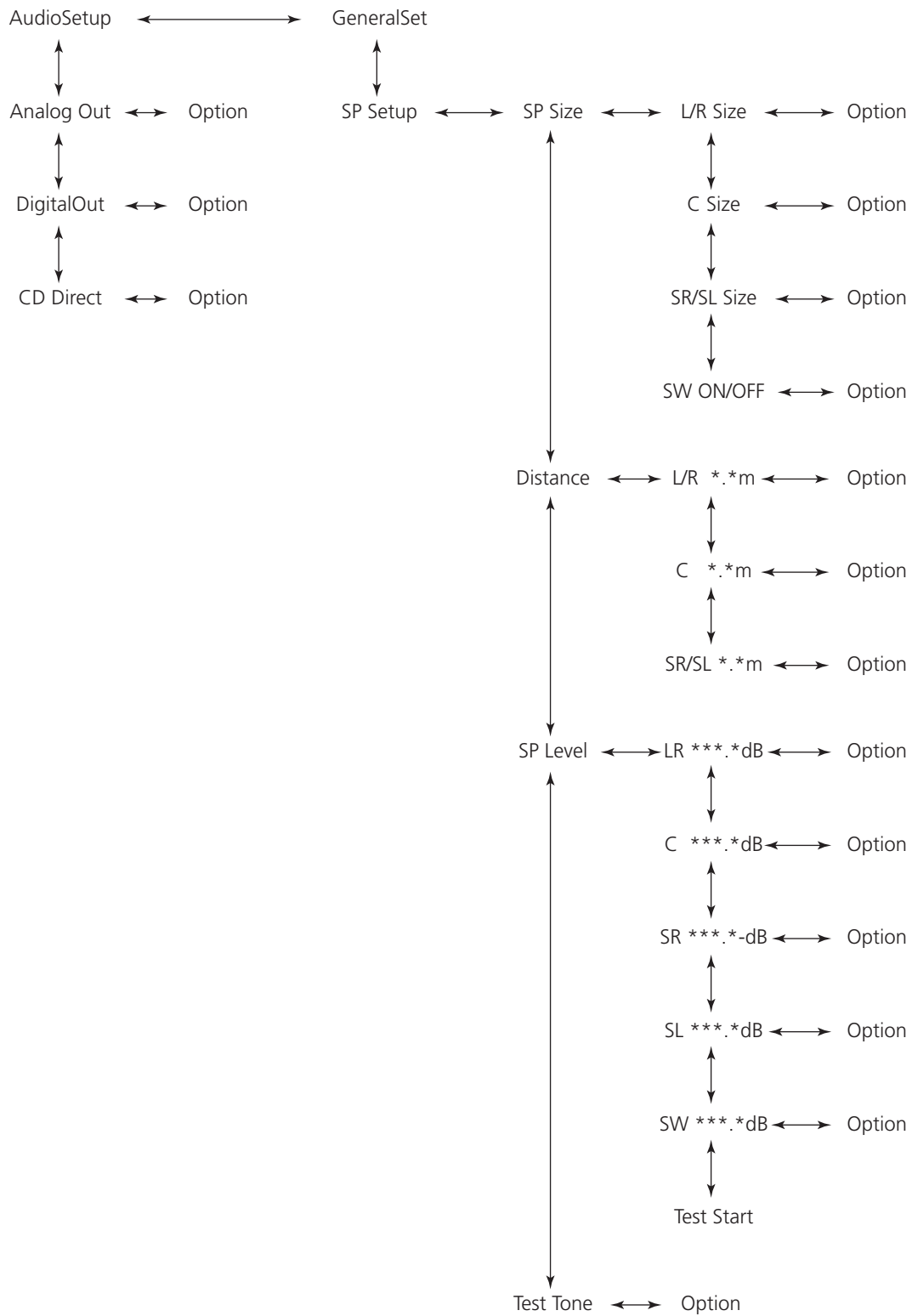

### Einstellen des Analogausgangs (Analog Out)

Verwenden Sie zum Einstellen der Werte von Menüpunkten, die durch das „>“-Symbol markiert sind, die Auf- oder Abwärts-Cursor-Tasten. Bestätigen Sie Ihre Einstellungen durch Betätigen der ENTER-Taste.

#### 2ch \*

Das Audiosignal wird über die FRONT L- und R-Ausgänge wiedergegeben. Falls die Audiosignale auf der Disc in einem Mehrkanalformat (Surround Sound) aufgezeichnet wurden, werden diese auf zwei Kanäle abgemischt (Downmix). Verwenden Sie diese Einstellung, wenn Sie die Mehrkanal-Analog-Audioausgänge nicht verwenden.

#### Multi Channel (Mehrkanal)

Verwenden Sie diese Einstellung, wenn der X-01 an einem AV-Verstärker/-Receiver mit 5.1 Surround Sound Analogeingängen betrieben wird. Das Audiosignal wird über die sechs Mehrkanal-Analog-Audioausgänge ausgegeben.

- Beachten Sie bitte, dass sich beim Umschalten von Zweikanal- auf Mehrkanalwiedergabe auch die Wiedergabelautstärke ändert.
- Stellen Sie sicher, dass die Lautsprechersysteme korrekt angeschlossen und aufgestellt sind, damit Sie in den vollen Genuss der Surround Sound-Wiedergabe kommen. Nähere Informationen hierzu finden Sie auf Seite 60.

### Einstellen des Digitalausgangs (DigitalOut)

Verwenden Sie zum Einstellen der Werte von Menüpunkten, die durch das „>“-Symbol markiert sind, die Auf- oder Abwärts-Cursor-Tasten. Bestätigen Sie Ihre Einstellungen durch Betätigen der ENTER-Taste.

#### ON \*

Das Audiosignal wird über die Digitalausgänge ausgegeben.

#### OFF

Das Audiosignal wird nicht über die Digitalausgänge ausgegeben. Bei Nichtverwendung der Digitalausgänge empfehlen wir die Auswahl von OFF, da dies die Qualität der analogen Tonausgabe verbessert.

- Bei Wiedergabe von Super Audio CD Discs ist die digitale Ausgabe der Audiodaten nicht möglich.

### CD Direct

Verwenden Sie zum Einstellen der Werte von Menüpunkten, die durch das „>“-Symbol markiert sind, die Auf- oder Abwärts-Cursor-Tasten. Bestätigen Sie Ihre Einstellungen durch Betätigen der ENTER-Taste.

Diese Einstellung wirkt sich lediglich bei der Wiedergabe von Audio-CDs aus.

#### Direct \*

Die Lautsprechereinstellungen werden nicht berücksichtigt.

#### Normal

Die von Ihnen vorgenommenen Einstellungen für die Lautsprechersysteme werden berücksichtigt.

Verwenden Sie die Lautsprecher-Menüs, wenn Sie am X-01 einen AV-Verstärker/-Receiver über die 5.1-Analogausgänge betreiben (diese Einstellungen wirken sich ausschließlich auf das Audiosignal der mehrkanaligen Analogausgänge aus).

- Bei aktivierter „Direct“-Option für die CD-Wiedergabe (siehe Seite 60) werden die hier vorgenommenen Einstellungen ignoriert.
- In den Lautsprecher-Menüs können Sie die Boxengröße, den Abstand zur Hörposition und die relativen Pegel einstellen sowie ein Testtonsignal generieren.

### Abmessungen der Lautsprecherboxen (SP Size)

Abhängig von den Abmessungen der verwendeten Lautsprechersysteme können Sie hier die jeweils individuelle Boxengröße (Large\* oder Small) auswählen und zwar für das vordere Boxenpaar (L/R), die Centerbox (C) und das Surround-Boxenpaar (SR/SL). Wählen Sie bei Verwendung eines Subwoofers (SW) die Option ON\* beziehungsweise OFF (wenn Sie keinen Subwoofer angeschlossen haben).

#### Large (groß)\*

Wählen Sie diese Einstellung, wenn Sie großvolumige Boxen verwenden, die Frequenzen unterhalb von 80 Hz wiedergeben können.

#### Small (klein)

Wählen Sie diese Einstellung, wenn die verwendeten Boxen eher klein sind und der Frequenzgang nicht bis unterhalb von 80 Hz reicht.

In diesem Fall werden Bassfrequenzen unterhalb von 80 Hz über den Subwoofer wiedergegeben (falls kein Subwoofer angeschlossen ist, erfolgt die Basswiedergabe über das vordere Boxenpaar).

#### OFF

Wählen Sie diese Einstellung, wenn keine Lautsprecher angeschlossen sind. Das Audiosignal wird über das vordere (oder das Surround-) Boxenpaar wiedergegeben.

- Wenn Sie als Einstellung für das vordere Boxenpaar „Small“ gewählt haben, wird der Subwoofer automatisch eingeschaltet und kann nicht ausgeschaltet werden.

#### ON (nur Subwoofer)

Bei Verwendung eines aktiven Subwoofers wählen Sie bitte diese Einstellung.

- Falls keine Center- sowie Surround-Boxen angeschlossen sind, wählen Sie bitte die Einstellung „OFF“, so dass über diese Ausgänge kein Signal ausgegeben wird (das vordere Boxenpaar kann nicht ausgeschaltet werden). Die Audiosignale deaktivierter Kanäle werden auf die Ausgangssignale aktiver Kanäle abgemischt (sofern diese Option aktiviert wurde).
- Das Ein-/Ausschalten der Downmix-Funktion kann sich auf die Gesamtwiedergabelautstärke auswirken.

## Abstand der Lautsprechersysteme zur Hörposition (Distance)

Idealerweise sollten die Lautsprechersysteme so aufgestellt werden, dass sie alle im gleichen Abstand zur Hörposition aufweisen. Falls dies nicht möglich sein sollte, verwenden Sie bitte die im Folgenden beschriebene Methode zur Anpassung der individuellen akustischen Ausgangspegel. Sie können ebenfalls alle Entfernungswerte gleichzeitig einstellen. Diese Einstellungen, bei denen das jeweilige akustische Signal der einzelnen Lautsprechersysteme um ein entsprechendes Zeitintervall verzögert wird (Delay), dienen zur Optimierung der bildsynchronen Audiowiedergabe. Der Subwoofer wird bei diesen Einstellungen nicht mit einbezogen, da die Wiedergabe tiefer Frequenzen zeitlich weniger kritisch ist, wodurch auch dessen Platzierung unproblematischer ist.

Der L/R-Wert verändert die Abstandswerte aller Lautsprechersysteme.

Durch Betätigen der Aufwärtstaste werden jeweils 0,1m zu den angezeigten Werten hinzuaddiert, und durch Betätigen der Abwärtstaste werden 0,1m von diesen subtrahiert. Alle Entfernungsangaben sind in Metern.

Nehmen Sie diese Einstellung vor, bevor Sie die Abstände der anderen Lautsprecherboxen einstellen.

Nachdem Sie die gemeinsame Entfernungseinstellung für die L/R-, C- und SR/SL-Lautsprecherboxen vorgenommen haben, können Sie nun den Abstand der Centerbox und des Surround-Boxenpaares individuell korrigieren. Der mögliche Minimalwert ist 0m und der Maximalwert beträgt 9m, wobei die folgenden Einschränkungen zu beachten sind:

- Der eingestellte Abstand der Centerbox kann nicht größer und höchstens 1,7m geringer sein als der für das vordere Boxenpaar (L/R) eingegebene Wert.  
Zum Beispiel: Wenn für die Entfernung der beiden vorderen Lautsprecherboxen zur Hörposition ein Wert von 5,0m eingestellt wurde, muss für die Centerbox ein Wert zwischen 3,3m und 5m eingegeben werden.
- Der für das Surround-Boxenpaar (SR/SL) eingestellte Entfernungswert darf nicht größer sein als der Abstandswert, den Sie für das vordere Boxenpaar angegeben haben.  
Wenn Sie also für das vordere Boxenpaar einen Abstand von 5m eingegeben haben, können für die Surround-Boxen Werte zwischen 0m bis 5m eingestellt werden.

## Lautsprecher-Wiedergabepegel (SP Level)

Hiermit können Sie die relativen Lautstärkepegel der angeschlossenen Lautsprechersysteme einstellen, wobei für das vordere Boxenpaar ein gemeinsamer Pegel und für die Centerbox, das Surround-Boxenpaar und den Subwoofer jeweils individuelle Pegelwerte eingestellt werden können. Der Maximalwert beträgt +6dB und der Minimalwert -12dB. Einstellungen können in Schritten von 0.5dB vorgenommen werden. Werkseitig ist ein Pegel von 0dB für jeden Lautsprecherkanal voreingestellt.

### 1. Wählen Sie „Test Start“ aus und betätigen Sie die ENTER-Taste.

Das Testtonsignal wird der Reihenfolge nach von allen angeschlossenen Lautsprechersystemen mit dem jeweils eingestellten Pegelwert wiedergegeben.

- Stellen Sie die Gesamtwiedergabelautstärke Ihrer Verstärkerkomponente auf normale Lautstärke ein.

### 2. Wählen Sie mittels Auf- oder Abwärts-Cursortaste ein Lautsprechersystem aus.

### 3. Betätigen Sie die rechte Cursortaste.

### 4. Stellen Sie den Wiedergabepegel mittels Auf- oder Abwärts-Cursortasten ein.

### 5. Wenn Sie mit den getroffenen Einstellungen zufrieden sind, betätigen Sie zum Verlassen des Setupmenüs bitte die SETUP-Taste.

## Dauer des Testtonsignals (Test tone)

Wählen Sie den Testton-Menüeintrag aus. Hier können Sie die Zeitpanne einstellen, die das Testtonsignal von einer Lautsprecherbox jeweils abstrahlt. Wählen Sie zwischen einer Dauer von 2, 5\* oder 10 Sekunden.

Falls Sie mit dem Gerät einmal Probleme haben sollten, nehmen Sie sich bitte die Zeit, um die folgende Auflistung durchzugehen. In den meisten Fällen werden Sie das Problem selbst lösen können, ohne dass Sie sich an Ihren Händler oder ein TEAC-Service-Center wenden müssen.

## Keine Netzversorgung

- Überprüfen Sie bitte, ob der Netzstecker korrekt an einer Wandsteckdose angeschlossen ist. Vergewissern Sie sich, dass die verwendete Steckdose nicht schaltbar und daher möglicherweise ausgeschaltet ist. Schließen Sie hierzu eine Lampe oder ein anderes elektrisches Gerät an, und überprüfen Sie dessen Funktion.
- Schalten Sie den X-01 ein. Betätigen Sie hierzu den Netzschalter (POWER).

## Die Fernbedienung funktioniert nicht

- Schalten Sie den X-01 ein. Betätigen Sie hierzu den Netzschalter (POWER).
- Ersetzen Sie verbrauchte Batterien in der Fernbedienung durch neue.
- Der Funktionsradius der Fernbedienung beträgt ca. 5m. Richten Sie das vordere Ende der Fernbedienung auf den Sensor am X-01 aus.
- Achten Sie bitte darauf, dass sich keine Hindernisse zwischen der Fernbedienung und dem X-01 befinden.
- Falls sich in unmittelbarer Nähe des X-01 eine helle Lichtquelle befindet, schalten Sie diese aus.

## Lautes Brummen oder Rauschen

- Platzieren Sie den X-01 möglichst weit entfernt von Ihrem Fernsehgerät/TV-Monitor.
- Vergewissern Sie sich, dass Audioverbindungs- und Lautsprecherkabel so weit wie möglich vom Netzteil entfernt verlegt sind.

## Keine Wiedergabe möglich

- Legen Sie die Disc mit der bedruckten Labelseite nach oben in die Disc-Schublade.
- Der X-01 kann CD-ROM Discs nicht wiedergeben. Verwenden Sie ein vom X-01 unterstütztes Disc-Format (siehe Seite 47).
- Falls die Disc verschmutzt ist, reinigen Sie diese.
- Sie haben eine unbeschriebene Disc in das Laufwerk eingelegt. Verwenden Sie eine Disc, auf Video-/Audiodaten aufgezeichnet sind.
- Falls sich Kondensation im X-01 niedergeschlagen hat, lassen Sie das Gerät eingeschaltet und warten Sie ein bis zwei Stunden, bevor Sie einen erneuten Wiedergabeversuch starten (siehe Seite 46).
- Möglicherweise wird gerade noch eine andere Funktion ausgeführt. Warten Sie bitte einen Moment, bevor Sie die gewünschte Funktion nochmals aufrufen.

## Einstellungen sind nicht mehr vorhanden

- Wenn aufgrund eines Stromausfalls oder durch Ziehen des Netzsteckers die Netzversorgung plötzlich unterbrochen wird, können Einstellungen verloren gehen. Schalten Sie den X-01 stets mittels Netzschalter (POWER) aus, bevor Sie den Netzstecker ziehen.

## Auf einige Setupmenüeinträge kann nicht zugegriffen werden

- Obwohl der Aufruf des Setupmenüs während der Wiedergabe möglich ist, stehen in diesem Fall nicht alle Menüfunktionen zur Verfügung. Betätigen Sie daher vor dem Aufrufen des Setupmenüs die STOP-Taste, so dass alle Funktionen zur Verfügung stehen (siehe Seite 58).

## Die Tonwiedergabe hat Aussetzer

- Stellen Sie den X-01 auf einer ebenen, stabilen Fläche auf. Vermeiden Sie Vibrationen und Erschütterungen.
- Falls die Disc verschmutzt ist, reinigen Sie diese.
- Verwenden Sie bitte keine zerkratzten, beschädigten oder verformten Discs.

## Keine oder nur sehr leise Audiowiedergabe

- Überprüfen Sie bitte, ob der Verstärker sowie die Lautsprecherboxen korrekt angeschlossen sind.
- Überprüfen Sie den Verstärker auf einwandfreie Funktion.
- Überprüfen Sie das eingestellte Audio-Ausgangsformat. (siehe Seite 60)
- Sofern Sie den Verstärker am DIGITAL OUT-Anschluss des X-01 angeschlossen haben, wählen Sie unter dem Menüpunkt „Digital Out“ bitte die Einstellung „ON“ (siehe Seite 60).

## Mehrkanal-Audio wird nicht wiedergegeben

- Wählen Sie als Analog Output-Einstellung „Multi-Channel“ oder verwenden Sie die 2CH/MULTI-Taste auf der Fernbedienung zum Ändern der Einstellung (siehe Seite 60).
- Falls erforderlich, ändern Sie die Lautsprecherkonfiguration (siehe Seite 60).
- Super Audio CD-Discs können mehrere Wiedergabebereiche besitzen, wobei die Audiodaten der jeweiligen Bereiche nicht zwingend im Mehrkanalformat vorliegen müssen.

## Die Gesamtlautstärke ist zu leise beziehungsweise die Balance der einzelnen Lautsprechersysteme untereinander ist unausgewogen

- Die Wiedergabelautstärke eines Lautsprechersystems (oder eines Boxenpaars) wurde im Lautsprecher-Setupmenü zu leise oder zu laut eingestellt (siehe Seite 61). Korrigieren Sie die eingestellten Pegelwerte.
- Wenn bei der Volumeneinstellung der Lautsprecherboxen „small“ oder „off“ für andere Systeme als den Subwoofer ausgewählt wird, beeinflusst dies den Wiedergabepegel des Subwoofers. Regeln Sie den Pegel am Subwoofer nach (siehe Seite 60).

## Es wird kein digitales Audiosignal ausgegeben.

### Das digitale Audiosignal kann auf einer externen Komponente nicht aufgezeichnet werden

- Überprüfen Sie bitte, ob Sie den Digitalausgang aktiviert haben (siehe Seite 60).
- Bei der Wiedergabe von Super Audio CDs wird kein digitales Audiosignal ausgegeben.
- Kopiergeschütztes Material kann nicht digital kopiert werden.

## Die CLOCK MODE-Taste blinkt und im Display wird die Meldung „No Word!“ angezeigt

- Der Word Sync-Modus wurde ausgewählt, obwohl keine Word Clock Signalquelle vorhanden ist. Schalten Sie den Word Sync-Modus aus (siehe Seite 57).
- Der X-01 empfängt kein Word Clock Signal. Überprüfen Sie bitte die Kabel, die Verbindung und die Einstellungen des Clock Signalgenerators.

## Die Umrandung der CLOCK MODE-Taste blinkt und im Display erscheint die Meldung „WRD UNLCK!“

- Der X-01 empfängt ein ungültiges Word Clock-Signal zur Synchronisation. Überprüfen Sie bitte die Einstellungen des Clock Signal-Generators.

**Falls sich die Störung nicht beseitigen lässt, ziehen Sie den Netzstecker ab und stecken Sie ihn wieder ein. Hierdurch wird der interne Mikrocomputer rückgestellt, der durch elektrische Stürme, Stromausfälle usw. gestört sein könnte.**

## Allgemein

System	Super Audio CD und CD
Spannungsversorgung	
Europa-modell	230 V Wechselspannung, 50 Hz
USA/Kanada-modell	120 V Wechselspannung, 60 Hz
Korea-modell	220 V Wechselspannung, 60 Hz
Leistungsaufnahme	40 W
Gewicht	25 kg
Abmessungen (BxHxT)	442 x 153 x 353 mm
Betriebstemperatur	+5 °C bis +35 °C
Betriebsfeuchtigkeit	5% bis 85% (keine Kondensation)
Lagertemperatur	-20 °C bis +55 °C

## Audioausgang (analoges Audiosignal)

Buchsen	XLR-Anschluss (2-Kanal) x 1 Cinchanschlüsse (5.1-Kanal) x 1
Maximaler Ausgangspegel (1 kHz, Vollaussteuerung)	2,5 Vrms (RCA) 2,3 Vrms (XLR)
Nominaler Ausgangspegel (1 kHz, Vollaussteuerung -20dB)	250 mVrms (RCA) 230 mVrms (XLR)
Frequenzgang	5Hz bis 58 kHz (Super Audio CD)
Signal/Rausch-Abstand	112 dB (Super Audio CD, 1 kHz)
Dynamikbereich (1 kHz)	106 dB (Super Audio CD, 1 kHz)
Gesamtklirrfaktor (1 kHz)	0,001% (Super Audio CD, 1 kHz)

## Audio-Ausgang (Digital)

OPTICAL	Optische Digital-Ausgangsbuchse x 1 -15 bis -21 dBm
COAXIAL	Cinchbuchse x 1, 0,5 Vp-p/75 Ω

## Word Synch Eingabeformat

Buchse	BNC
Eingangsspegel	4,5 Vp-p/75Ω

Der X-01 erkennt und kann zu folgenden, von einem externen Gerät generierten Frequenzen synchronisiert werden:

44,1kHz, 88,2kHz, 176,4kHz

## Zubehör

Netzkabel	x 1
Fernbedienung (RC-941)	x 1
Batterien (AA, R6, SUM-3)	x 2
Schraubendreher	x 1
Filztuch	x 3
Bedienungsanleitung	x 1
Garantiekarte	x 1

- Änderungen des Designs und der technischen Daten bleiben jederzeit vorbehalten.
- Bei den Angaben für Gewicht und Abmessungen handelt es sich um Näherungswerte.
- Die Abbildungen stellen die Produktionsmodelle nicht unbedingt in jedem Detail genau dar.

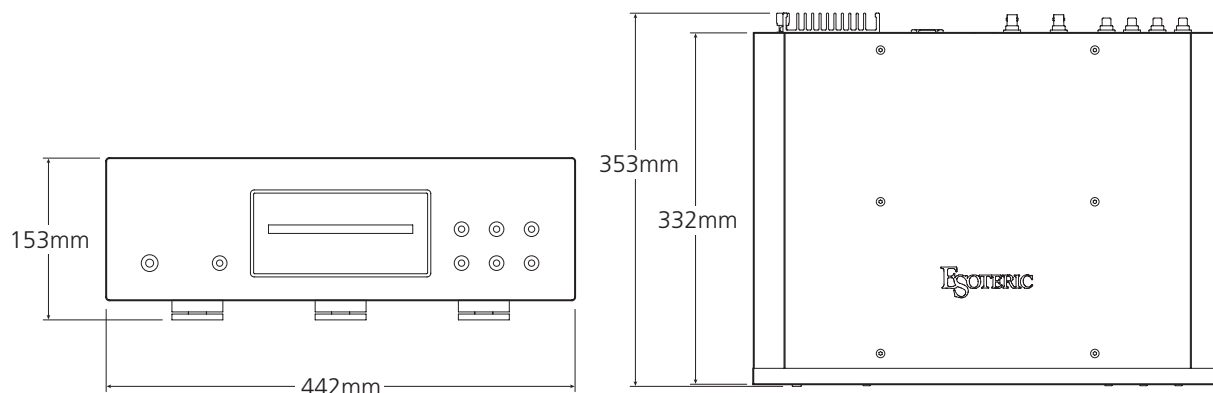

# ESOTERIC

---

<b>TEAC ESOTERIC COMPANY</b>	3-7-3, Nakacho, Musashino-shi, Tokyo 180-8550, Japan Phone: (0422) 52-5132 e-mail: eso-os@tec.teac.co.jp
TEAC AMERICA, INC.	7733 Telegraph Road, Montebello, California 90640 Phone: (323) 726-0303
TEAC CANADA LTD.	5939 Wallace Street, Mississauga, Ontario L4Z 1Z8, Canada Phone: (905) 890-8008
TEAC MEXICO, S.A. De C.V	Campesinos N°184, Colonia Granjas Esmeralda, Delegacion Iztapalapa, CP 09810, México DF Phone: (525) 581-5500
TEAC UK LIMITED	Unit 19 & 20, The Courtyards, Hatters Lane, Watford, Hertfordshire, WD18 8TE, U.K. Phone: (0845) 130-2511
TEAC EUROPE GmbH	Bahnstrasse 12, 65205 Wiesbaden-Erbenheim, Germany Phone: 0611-71580

---

This appliance has a serial number located on the rear panel. Please record the model number and serial number and retain them for your records.

Model number \_\_\_\_\_ Serial number \_\_\_\_\_

0706·MA-0893C